

24028-2RS ABC

Сферические роликоподшипники

ТИП: Роликоподшипники, Сферические, Двухрядные, Радиальные, самоустанавливающиеся, контактные уплотнения с двух сторон

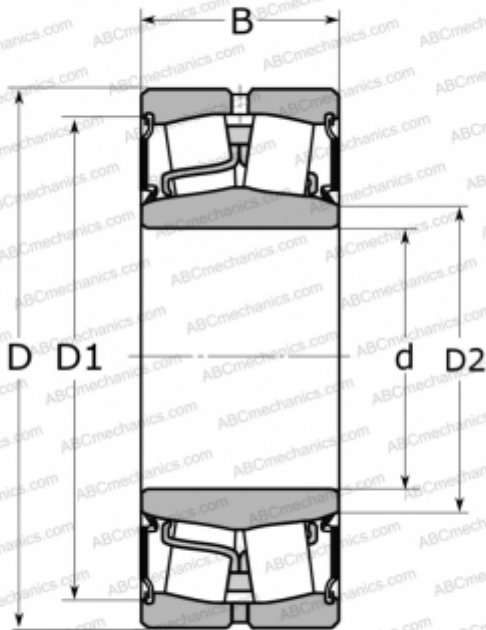

Технические характеристики

РАЗМЕРЫ, ММ

d	140,000
D	210,000
B	69,000

МАССА, КГ

8,200

ПРОИЗВОДИТЕЛЬ

[ABC](#)

АНАЛОГИ

FAG	803003
SKF	24028-2CS2/VT143