

## 803003 FAG

Сферические роликоподшипники

ТИП: Роликоподшипники, Сферические, Двухрядные, Радиальные, самоустанавливающиеся, контактные уплотнения с двух сторон

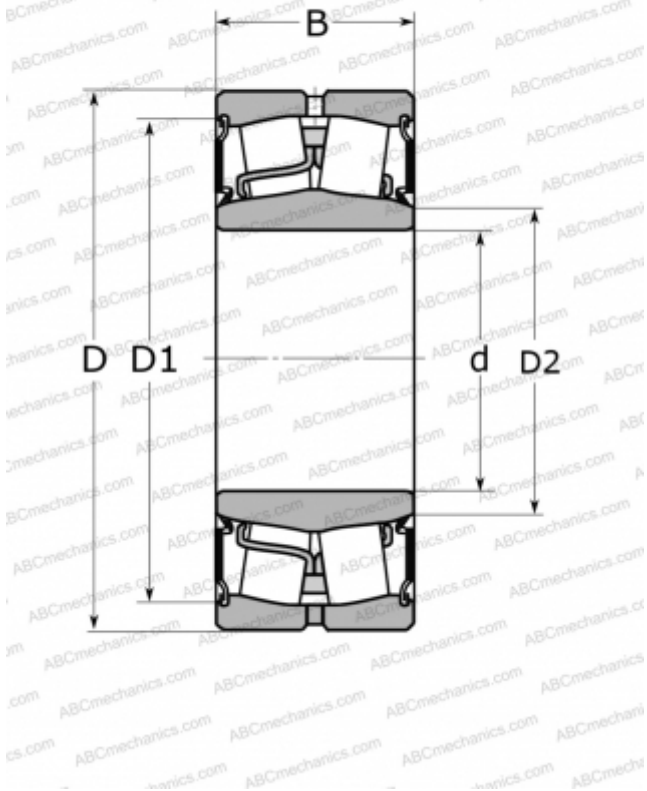

### Технические характеристики

#### РАЗМЕРЫ, ММ

d	140,000
D	210,000
B	69,000

#### МАССА, КГ

8,200

#### ПРОИЗВОДИТЕЛЬ

[FAG](#)

#### АНАЛОГИ

ABC	<a href="#">24028-2RS</a>
SKF	<a href="#">24028-2CS2/VT143</a>