

24028-2CS2/VT143 SKF

Сферические роликоподшипники

ТИП: Роликоподшипники, Сферические, Двухрядные, Радиальные, самоустанавливающиеся, контактные уплотнения с двух сторон

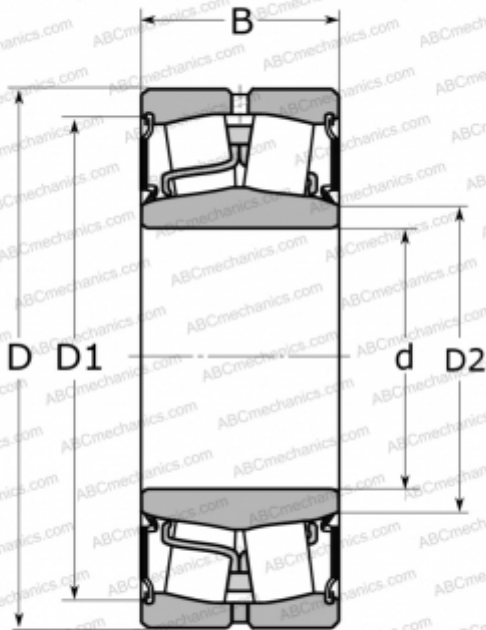

Технические характеристики

РАЗМЕРЫ, ММ

d	140,000
D	210,000
D1	195,000
D2	151,000
B	69,000

МАССА, КГ

8,550

ПРОИЗВОДИТЕЛЬ

[SKF](#)

АНАЛОГИ

ABC	24028-2RS
FAG	803003

РАСЧЕТНЫЕ ДАННЫЕ

Номинальная динамическая грузоподъёмность, C	570,000 кН
Номинальная статическая грузоподъёмность, Co	900,000 кН
Предел усталостной прочности, Pu	88,000 кН

РАСЧЕТНЫЕ ДАННЫЕ

Предельная частота вращения	560 об/мин
-----------------------------	------------