

## 803006 FAG

Сферические роликоподшипники

ТИП: Роликоподшипники, Сферические, Двухрядные, Радиальные, самоустанавливающиеся, контактные уплотнения с двух сторон

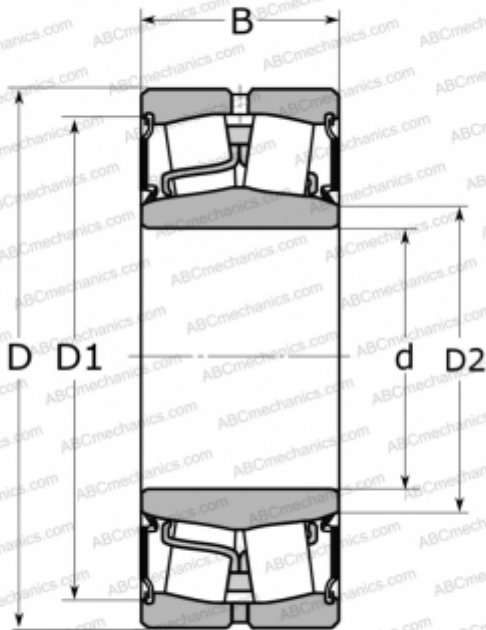

### Технические характеристики

#### РАЗМЕРЫ, ММ

d	140,000
D	225,000
B	85,000

#### МАССА, КГ

12,700

#### ПРОИЗВОДИТЕЛЬ

[FAG](#)

#### АНАЛОГИ

ABC	<a href="#">24128-2RS</a>
SKF	<a href="#">24128-2CS2/VT143</a>