

803035 FAG

Сферические роликоподшипники

ТИП: Роликоподшипники, Сферические, Двухрядные, Радиальные, самоустанавливающиеся, контактные уплотнения с двух сторон

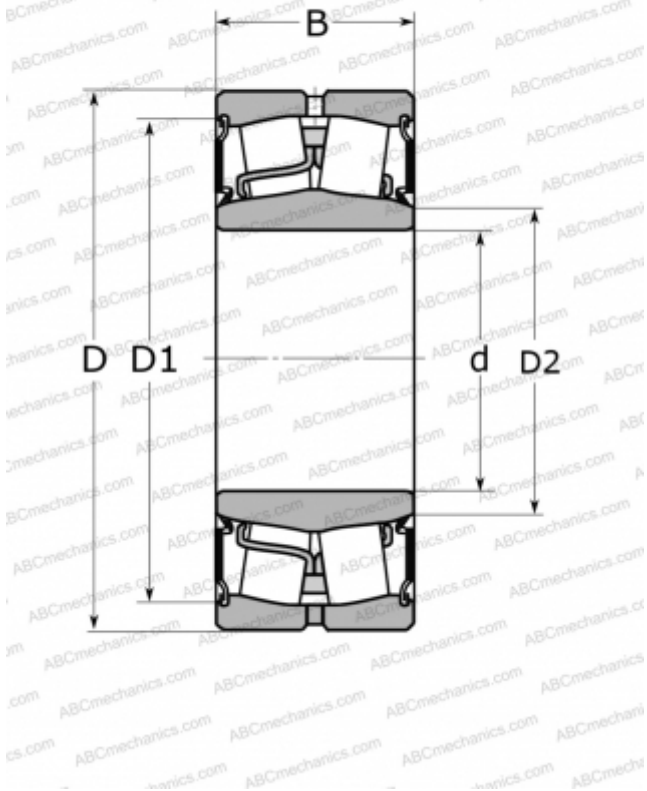

Технические характеристики

РАЗМЕРЫ, ММ

d	150,000
D	225,000
B	75,000

МАССА, КГ

10,300

ПРОИЗВОДИТЕЛЬ

[FAG](#)

АНАЛОГИ

ABC	24030-2RS
SKF	24030-2CS2/VT143