

24030-2CS2/VT143 SKF

Сферические роликоподшипники

ТИП: Роликоподшипники, Сферические, Двухрядные, Радиальные, самоустанавливающиеся, контактные уплотнения с двух сторон

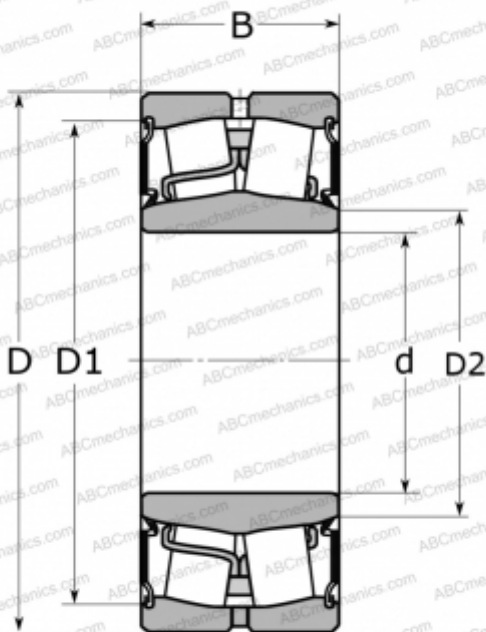

Технические характеристики

РАЗМЕРЫ, ММ

d	150,000
D	225,000
D1	206,000
D2	162,000
B	75,000

МАССА, КГ

10,500

ПРОИЗВОДИТЕЛЬ

[SKF](#)

АНАЛОГИ

ABC	24030-2RS
FAG	803035

РАСЧЕТНЫЕ ДАННЫЕ

Номинальная динамическая грузоподъёмность, C	655,000 кН
Номинальная статическая грузоподъёмность, Co	1040,000 кН
Предел усталостной прочности, Pu	100,000 кН

РАСЧЕТНЫЕ ДАННЫЕ

Предельная частота вращения	530 об/мин
-----------------------------	------------