

24032-2RS ABC

Сферические роликоподшипники

ТИП: Роликоподшипники, Сферические, Двухрядные, Радиальные, самоустанавливающиеся, контактные уплотнения с двух сторон

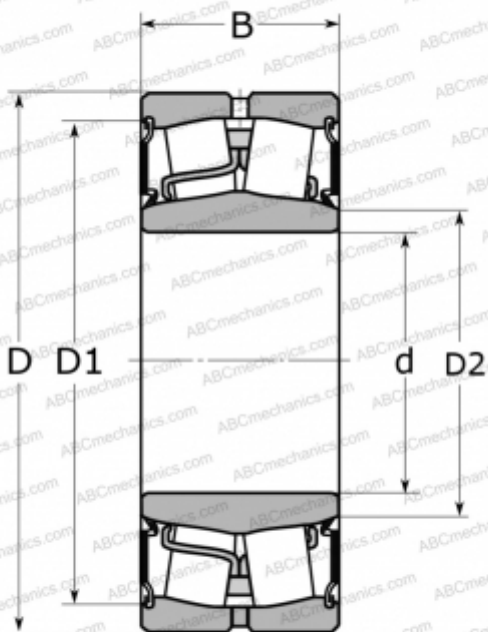

Технические характеристики

РАЗМЕРЫ, ММ

d	160,000
D	240,000
B	80,000

МАССА, КГ

12,700

ПРОИЗВОДИТЕЛЬ

[ABC](#)

АНАЛОГИ

FAG	803012
SKF	24032-2CS2/VT143