

## 803012 FAG

Сферические роликоподшипники

ТИП: Роликоподшипники, Сферические, Двухрядные, Радиальные, самоустанавливающиеся, контактные уплотнения с двух сторон

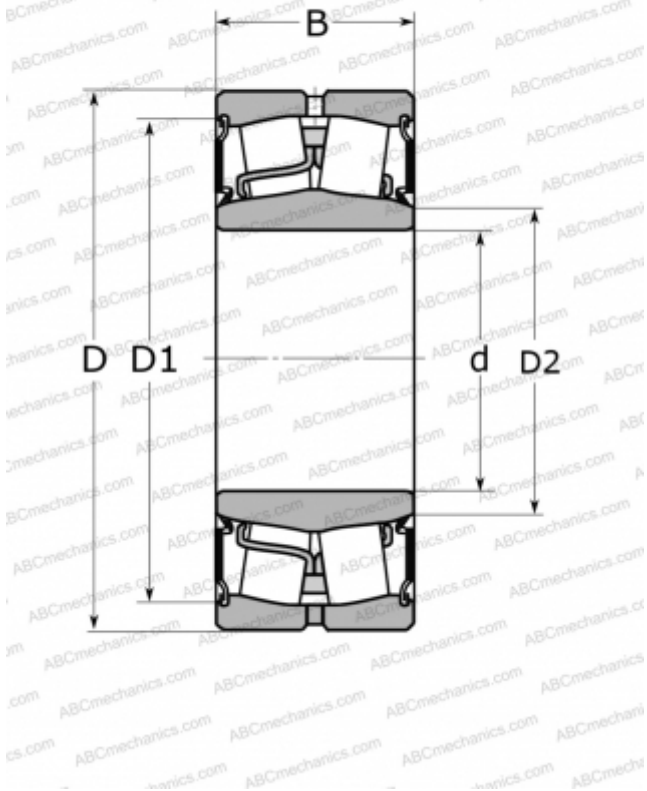

### Технические характеристики

#### РАЗМЕРЫ, ММ

d	160,000
D	240,000
B	80,000

#### МАССА, КГ

12,700

#### ПРОИЗВОДИТЕЛЬ

[FAG](#)

#### АНАЛОГИ

ABC	<a href="#">24032-2RS</a>
SKF	<a href="#">24032-2CS2/VT143</a>