

24032-2CS2/VT143 SKF

Сферические роликоподшипники

ТИП: Роликоподшипники, Сферические, Двухрядные, Радиальные, самоустанавливающиеся, контактные уплотнения с двух сторон

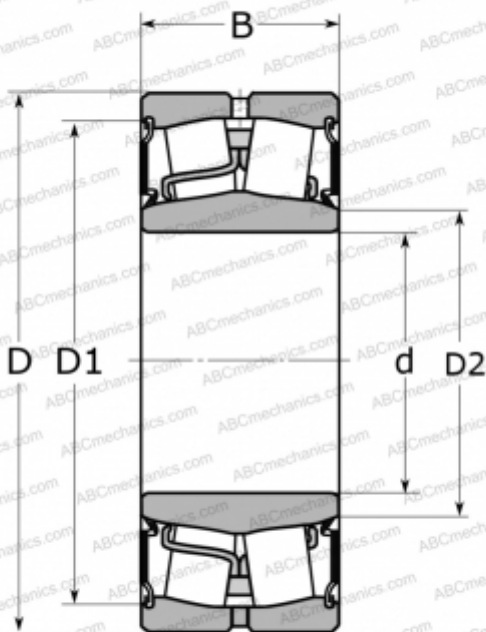

Технические характеристики

РАЗМЕРЫ, ММ

d	160,000
D	240,000
D1	218,000
D2	173,000
B	80,000

МАССА, КГ

13,000

ПРОИЗВОДИТЕЛЬ

[SKF](#)

АНАЛОГИ

ABC	24032-2RS
FAG	803012

РАСЧЕТНЫЕ ДАННЫЕ

Номинальная динамическая грузоподъёмность, C	750,000 кН
Номинальная статическая грузоподъёмность, Co	1200,000 кН
Предел усталостной прочности, Pu	114,000 кН

РАСЧЕТНЫЕ ДАННЫЕ

Предельная частота вращения	450 об/мин
-----------------------------	------------