

803037 FAG

Сферические роликоподшипники

ТИП: Роликоподшипники, Сферические, Двухрядные, Радиальные, самоустанавливающиеся, контактные уплотнения с двух сторон

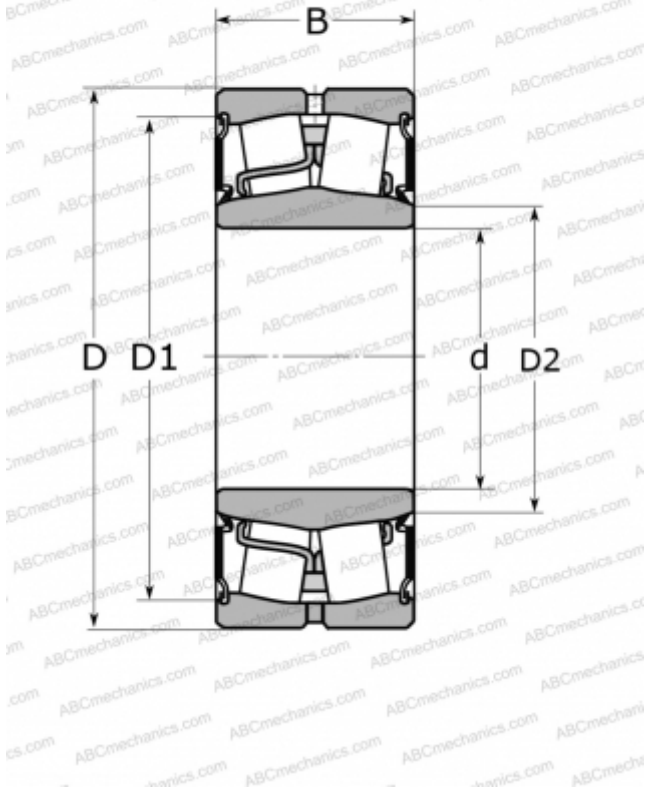

Технические характеристики

РАЗМЕРЫ, ММ

d	170,000
D	260,000
B	90,000

МАССА, КГ

15,500

ПРОИЗВОДИТЕЛЬ

[FAG](#)

АНАЛОГИ

ABC	24034-2RS
SKF	24034-2CS2/VT143