

24034-2CS2/VT143 SKF

Сферические роликоподшипники

ТИП: Роликоподшипники, Сферические, Двухрядные, Радиальные, самоустанавливающиеся, контактные уплотнения с двух сторон

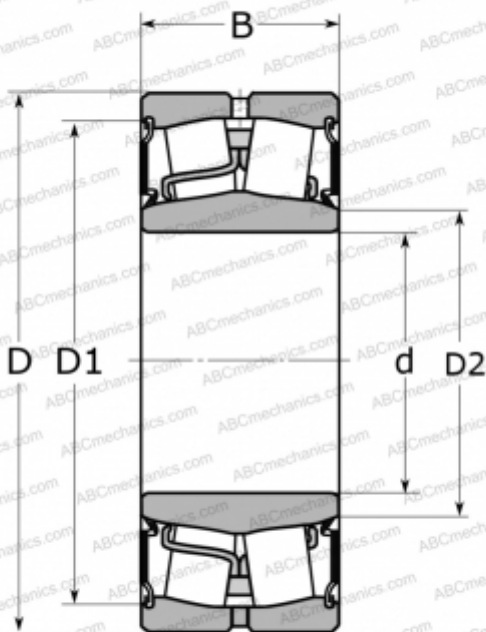

Технические характеристики

РАЗМЕРЫ, ММ

d	170,000
D	260,000
D1	235,000
D2	184,000
B	90,000

МАССА, КГ

17,500

ПРОИЗВОДИТЕЛЬ

[SKF](#)

АНАЛОГИ

ABC	24034-2RS
FAG	803037

РАСЧЕТНЫЕ ДАННЫЕ

Номинальная динамическая грузоподъёмность, C	930,000 кН
Номинальная статическая грузоподъёмность, Co	1460,000 кН
Предел усталостной прочности, Pu	137,000 кН

РАСЧЕТНЫЕ ДАННЫЕ

Предельная частота вращения	400 об/мин
-----------------------------	------------