

803038 FAG

Сферические роликоподшипники

ТИП: Роликоподшипники, Сферические, Двухрядные, Радиальные, самоустанавливающиеся, контактные уплотнения с двух сторон

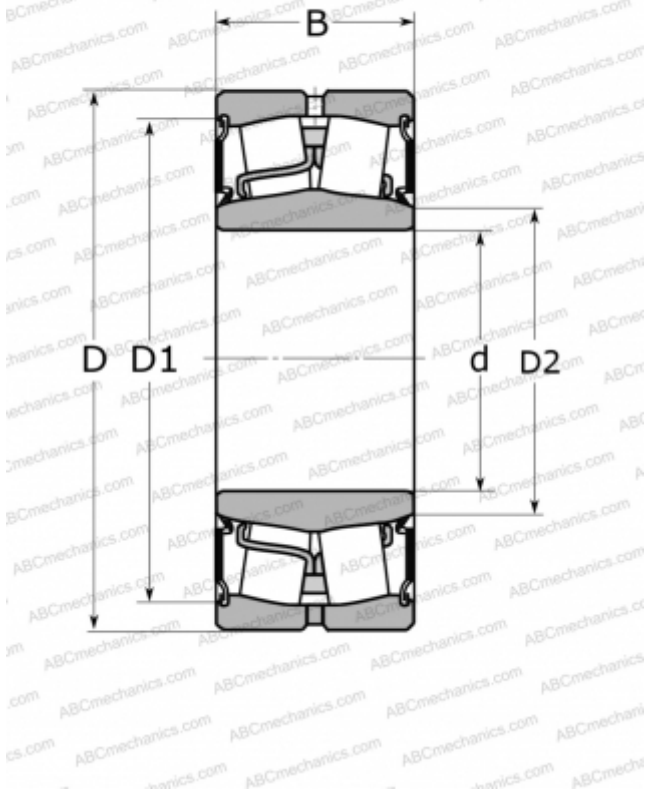

Технические характеристики

РАЗМЕРЫ, ММ

d	170,000
D	280,000
B	109,000

МАССА, КГ

26,300

ПРОИЗВОДИТЕЛЬ

[FAG](#)

АНАЛОГИ

ABC	24134-2RS
SKF	24134-2CS2/VT143