

24015-2CS2/VT143 SKF

Сферические роликоподшипники

ТИП: Роликоподшипники, Сферические, Двухрядные, Радиальные, самоустанавливающиеся, контактные уплотнения с двух сторон

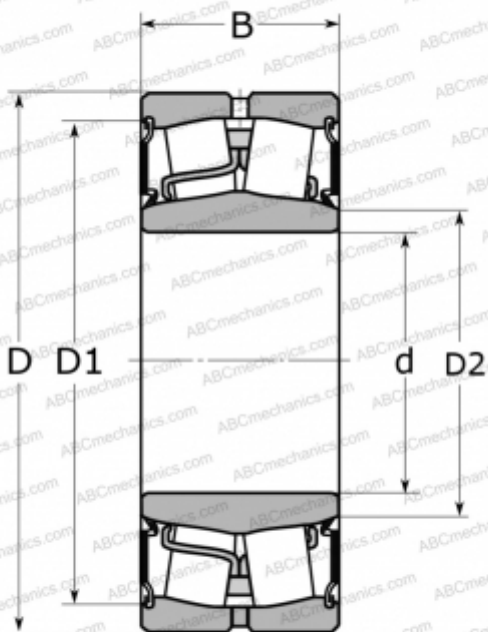

Технические характеристики

РАЗМЕРЫ, ММ

d	75,000
D	115,000
D1	105,000
D2	81,500
B	40,000

МАССА, КГ

1,550

ПРОИЗВОДИТЕЛЬ

[SKF](#)

РАСЧЕТНЫЕ ДАННЫЕ

Номинальная динамическая грузоподъёмность, C	173,000 кН
Номинальная статическая грузоподъёмность, Co	232,000 кН
Предел усталостной прочности, Pu	28,500 кН

РАСЧЕТНЫЕ ДАННЫЕ

Предельная частота вращения	950 об/мин
-----------------------------	------------