

24124-2CS2/VT143 SKF

Сферические роликоподшипники

ТИП: Роликоподшипники, Сферические, Двухрядные, Радиальные, самоустанавливающиеся, контактные уплотнения с двух сторон

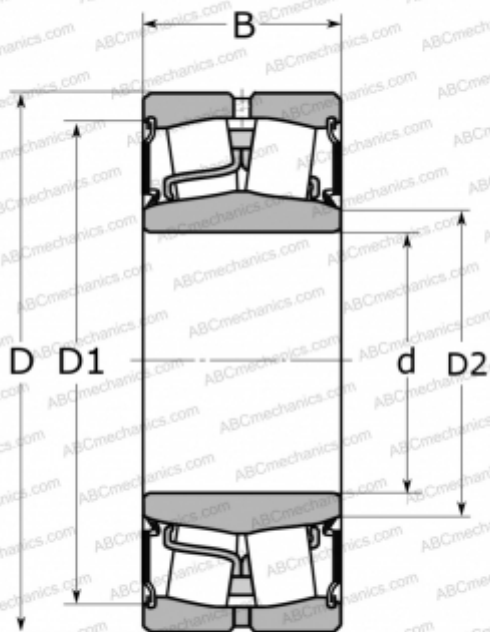

Технические характеристики

РАЗМЕРЫ, ММ

d	120,000
D	200,000
D1	179,000
D2	132,000
B	80,000

МАССА, КГ

10,500

ПРОИЗВОДИТЕЛЬ

[SKF](#)

РАСЧЕТНЫЕ ДАННЫЕ

Номинальная динамическая грузоподъёмность, C	655,000 кН
Номинальная статическая грузоподъёмность, Co	950,000 кН
Предел усталостной прочности, Pu	95,000 кН

РАСЧЕТНЫЕ ДАННЫЕ

Предельная частота вращения	560 об/мин
-----------------------------	------------