

## 23228-2CS5/VT143 SKF

Сферические роликоподшипники

ТИП: Роликоподшипники, Сферические, Двухрядные, Радиальные, самоустанавливающиеся, контактные уплотнения с двух сторон

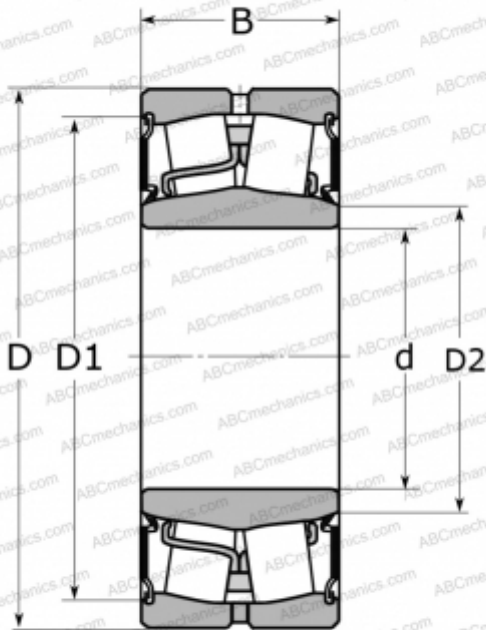

### Технические характеристики

#### РАЗМЕРЫ, ММ

d	140,000
D	250,000
D1	212,000
D2	165,000
B	88,000

#### МАССА, КГ

19,500

#### ПРОИЗВОДИТЕЛЬ

[SKF](#)

#### РАСЧЕТНЫЕ ДАННЫЕ

Номинальная динамическая грузоподъёмность, C	915,000 кН
Номинальная статическая грузоподъёмность, Co	1250,000 кН
Предел усталостной прочности, Pu	120,000 кН

#### РАСЧЕТНЫЕ ДАННЫЕ

Предельная частота вращения	530 об/мин
-----------------------------	------------