

BS2-2208-2CSK SKF

Сферические роликоподшипники

ТИП: Роликоподшипники, Сферические, Двухрядные, Радиальные, самоустанавливающиеся, контактные уплотнения с двух сторон, с коническим отверстием

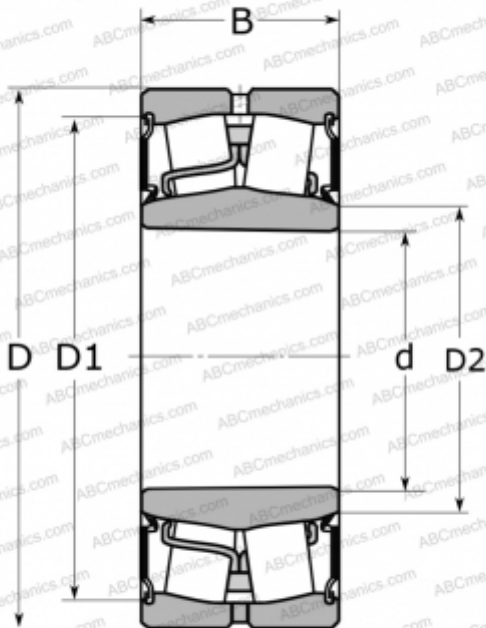

Технические характеристики

РАЗМЕРЫ, ММ

d	40,000
D	80,000
D1	73,000
D2	47,000
B	28,000

ПРОИЗВОДИТЕЛЬ

[SKF](#)

РАСЧЕТНЫЕ ДАННЫЕ

Номинальная динамическая грузоподъёмность, C	96,500 кН
Номинальная статическая грузоподъёмность, Co	90,000 кН
Предел усталостной прочности, Pu	9,800 кН

РАСЧЕТНЫЕ ДАННЫЕ

Предельная частота вращения	2200 об/мин
-----------------------------	-------------