

BS2-2214-2CSK SKF

Сферические роликоподшипники

ТИП: Роликоподшипники, Сферические, Двухрядные, Радиальные, самоустанавливающиеся, контактные уплотнения с двух сторон, с коническим отверстием

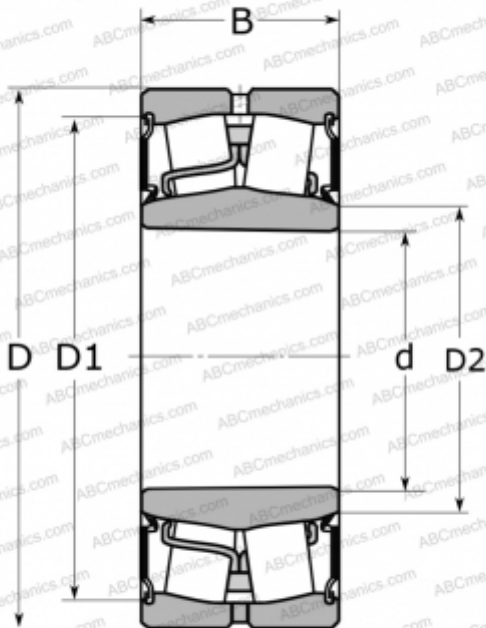

Технические характеристики

РАЗМЕРЫ, ММ

d	70,000
D	125,000
D1	115,000
D2	80,000
B	38,000

ПРОИЗВОДИТЕЛЬ

[SKF](#)

РАСЧЕТНЫЕ ДАННЫЕ

Номинальная динамическая грузоподъёмность, C	208,000 кН
Номинальная статическая грузоподъёмность, Co	228,000 кН
Предел усталостной прочности, Pu	25,500 кН

РАСЧЕТНЫЕ ДАННЫЕ

Предельная частота вращения	1400 об/мин
-----------------------------	-------------