

BS2-2215-2CSK SKF

Сферические роликоподшипники

ТИП: Роликоподшипники, Сферические, Двухрядные, Радиальные, самоустанавливающиеся, контактные уплотнения с двух сторон, с коническим отверстием

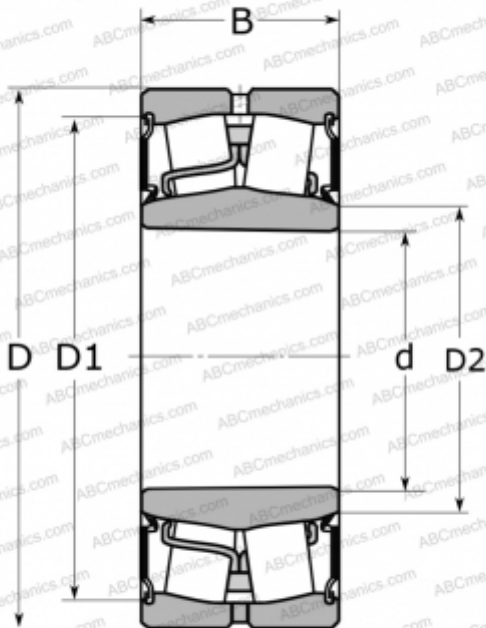

Технические характеристики

РАЗМЕРЫ, ММ

d	75,000
D	130,000
D1	119,000
D2	84,000
B	38,000

ПРОИЗВОДИТЕЛЬ

[SKF](#)

РАСЧЕТНЫЕ ДАННЫЕ

Номинальная динамическая грузоподъёмность, C	212,000 кН
Номинальная статическая грузоподъёмность, Co	240,000 кН
Предел усталостной прочности, Pu	26,500 кН

РАСЧЕТНЫЕ ДАННЫЕ

Предельная частота вращения	1300 об/мин
-----------------------------	-------------