

BS2-2217-2CSK SKF

Сферические роликоподшипники

ТИП: Роликоподшипники, Сферические, Двухрядные, Радиальные, самоустанавливающиеся, контактные уплотнения с двух сторон, с коническим отверстием

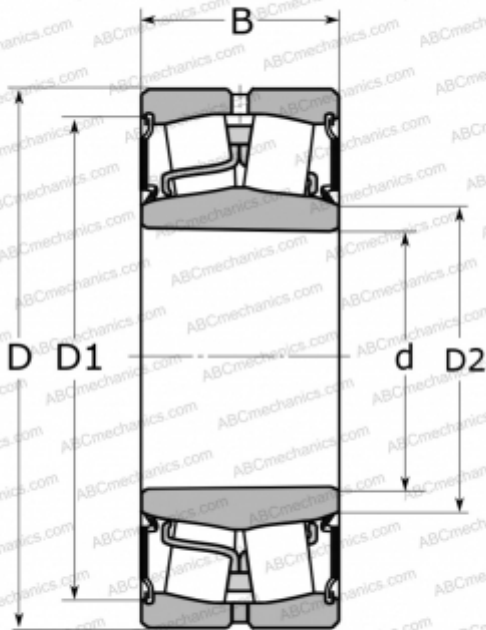

Технические характеристики

РАЗМЕРЫ, ММ

d	85,000
D	150,000
D1	138,000
D2	98,000
B	44,000

ПРОИЗВОДИТЕЛЬ

[SKF](#)

РАСЧЕТНЫЕ ДАННЫЕ

Номинальная динамическая грузоподъёмность, C	285,000 кН
Номинальная статическая грузоподъёмность, Co	325,000 кН
Предел усталостной прочности, Pu	34,500 кН

РАСЧЕТНЫЕ ДАННЫЕ

Предельная частота вращения	1100 об/мин
-----------------------------	-------------