

22218 ES TVPB C3 T41A / 22218 ES TVPB C3 F80 FAG

Сферические роликоподшипники

ТИП: Роликоподшипники, Сферические, Двухрядные, Радиальные, для машин с колебательным механизмом (вибромашин)

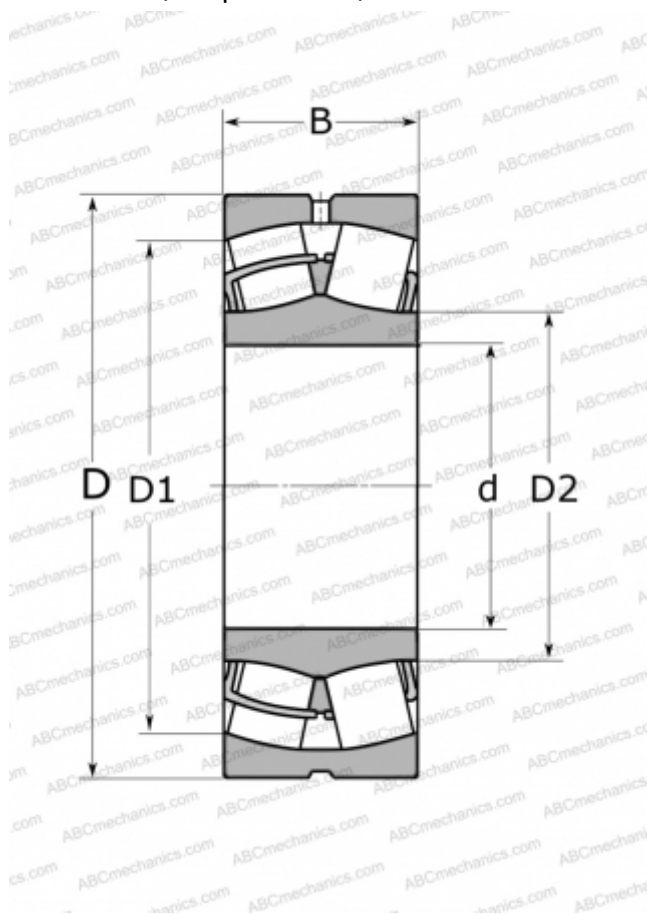

Технические характеристики

РАЗМЕРЫ, ММ

d	90,000
D	160,000
B	40,000

МАССА, КГ

3,552

ПРОИЗВОДИТЕЛЬ

[FAG](#)

АНАЛОГИ

ABC	22218 W33 F80
-----	-------------------------------