

## 22318 E T41A / 22318 EAS MA T41A FAG

Сферические роликоподшипники

ТИП: Роликоподшипники, Сферические, Двухрядные, Радиальные, для машин с колебательным механизмом (вибротехника)

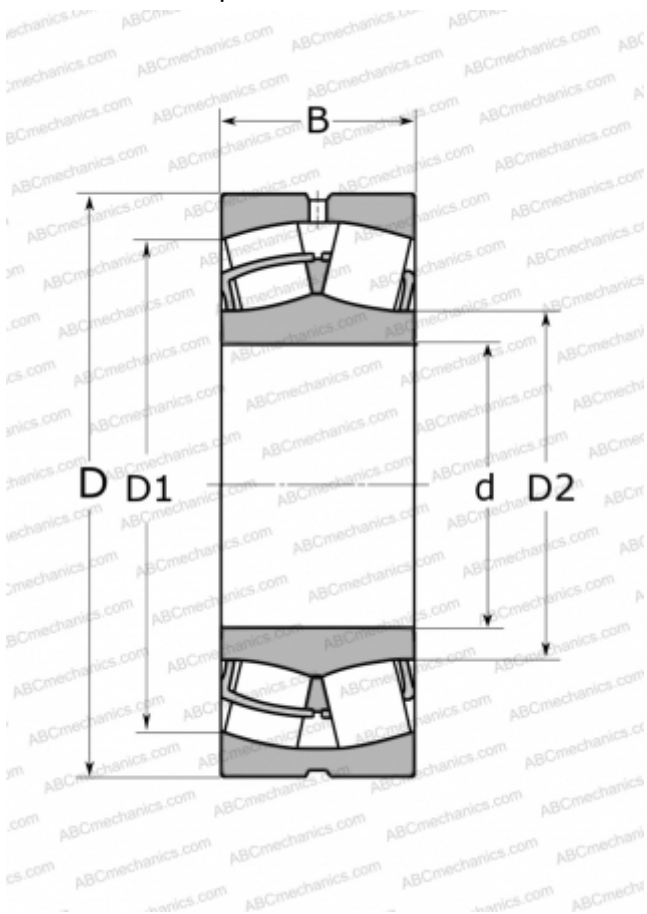

### Технические характеристики

#### РАЗМЕРЫ, ММ

d	90,000
D	190,000
B	64,000

#### МАССА, КГ

8,791

#### ПРОИЗВОДИТЕЛЬ

[FAG](#)

#### АНАЛОГИ

ABC	<a href="#">22318 W33 F80</a>
SKF	<a href="#">22318 EJA/VA405</a>
NSK	<a href="#">22318 CAME4C4U15-VS</a>
TIMKEN	<a href="#">22318 YMW33W800C4</a>
NTN	<a href="#">22318 UAVS2</a>