

22318 CAME4C4U15-VS NSK

Сферические роликоподшипники

ТИП: Роликоподшипники, Сферические, Двухрядные, Радиальные, для машин с колебательным механизмом (виброташин)

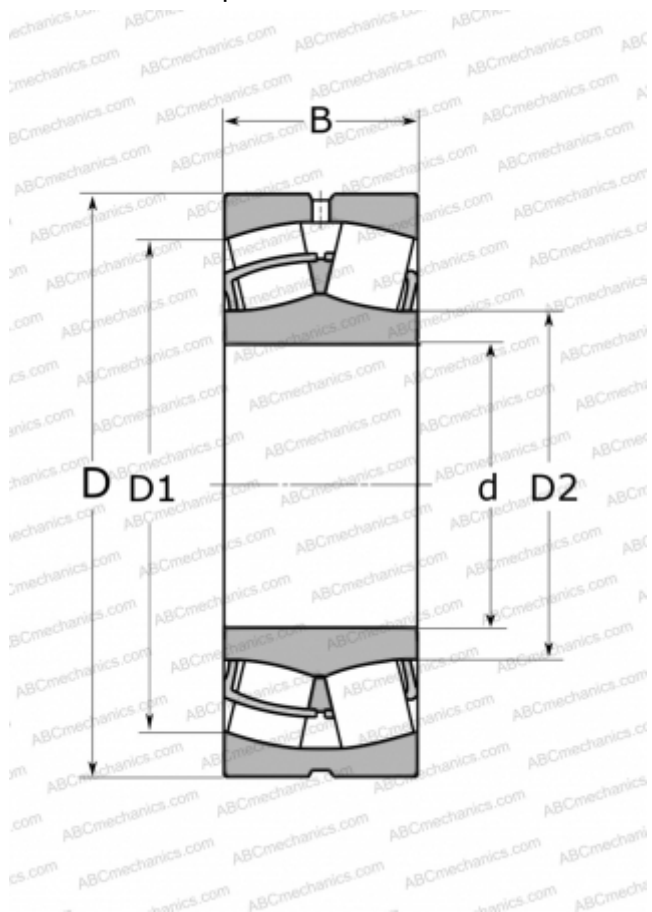

Технические характеристики

РАЗМЕРЫ, ММ

d	90,000
D	190,000
B	64,000

МАССА, КГ 8,791

ПРОИЗВОДИТЕЛЬ [NSK](#)

АНАЛОГИ

ABC	22318 W33 F80
FAG	22318 E T41A / 22318 EAS MA
SKF	22318 EJA/VA405
TIMKEN	22318 YMW33W800C4
NTN	22318 UAVS2