

22320 E T41A / 22320 EAS MA T41A FAG

Сферические роликоподшипники

ТИП: Роликоподшипники, Сферические, Двухрядные, Радиальные, для машин с колебательным механизмом (вибротехника)

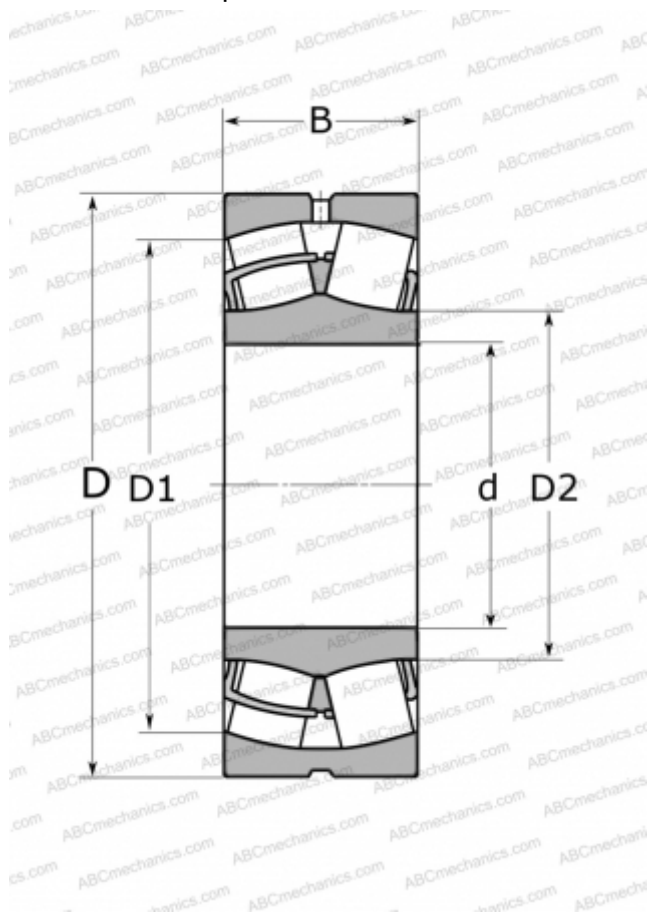

Технические характеристики

РАЗМЕРЫ, ММ

d	100,000
D	215,000
B	73,000

МАССА, КГ

13,000

ПРОИЗВОДИТЕЛЬ

[FAG](#)

АНАЛОГИ

ABC	22320 W33 F80
SKF	22320 EJA/VA405
NSK	22320 CAME4C4U15-VS
TIMKEN	22320 YMW33W800C4
NTN	22320 UAVS2