

C 2205 V SKF

Тороидальные роликоподшипники CARB

ТИП: Роликоподшипники, Тороидальные CARB, Без сепаратора, с цилиндрическим отверстием

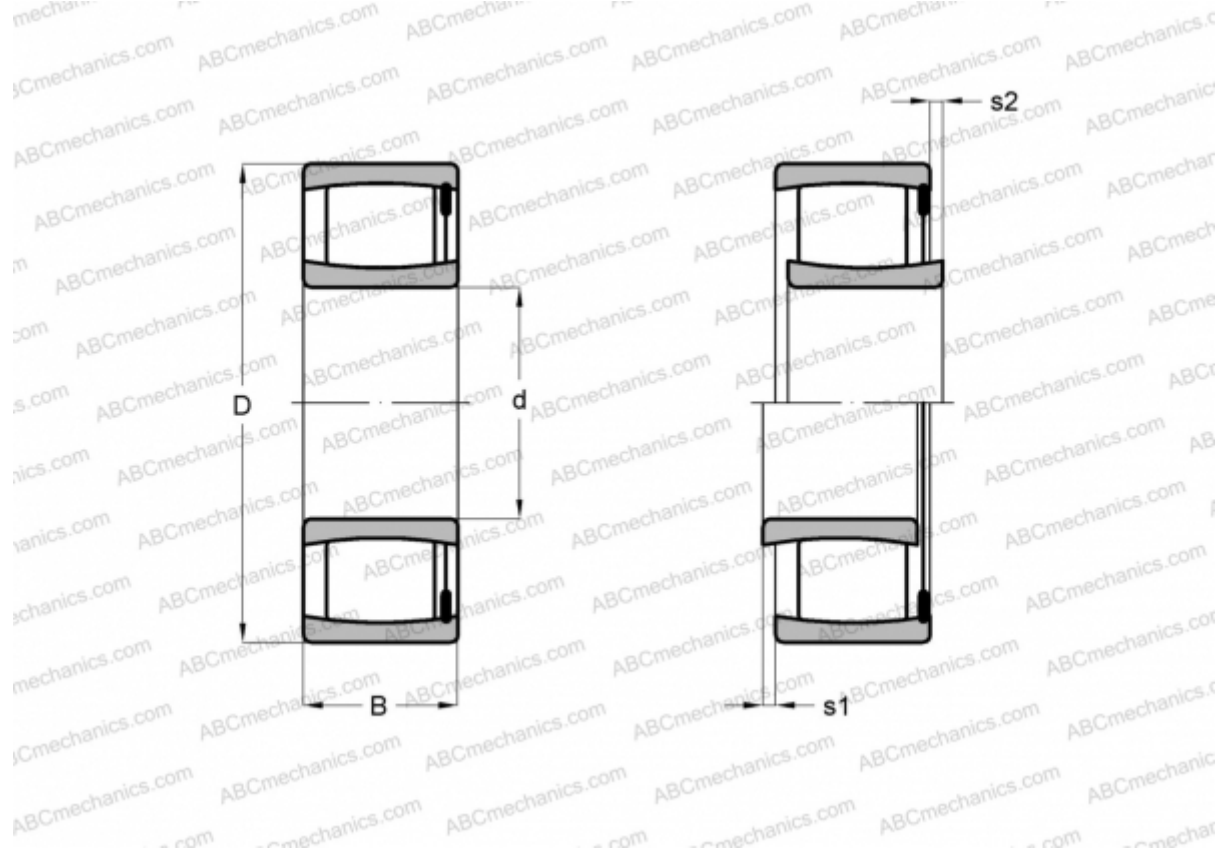

Технические характеристики

РАЗМЕРЫ, ММ

d	25,000
D	52,000
B	18,000

МАССА, КГ 0,180

ПРОИЗВОДИТЕЛЬ [SKF](#)

РАСЧЕТНЫЕ ДАННЫЕ

Номинальная динамическая грузоподъёмность, C	50,000 кН
Номинальная статическая грузоподъёмность, Co	48,000 кН
Предел усталостной прочности, Pu	5,500 кН

РАСЧЕТНЫЕ ДАННЫЕ

Предельная частота вращения	7000 об/мин
-----------------------------	-------------