

C 2206 V SKF

Тороидальные роликоподшипники CARB

ТИП: Роликоподшипники, Тороидальные CARB, Без сепаратора, с цилиндрическим отверстием

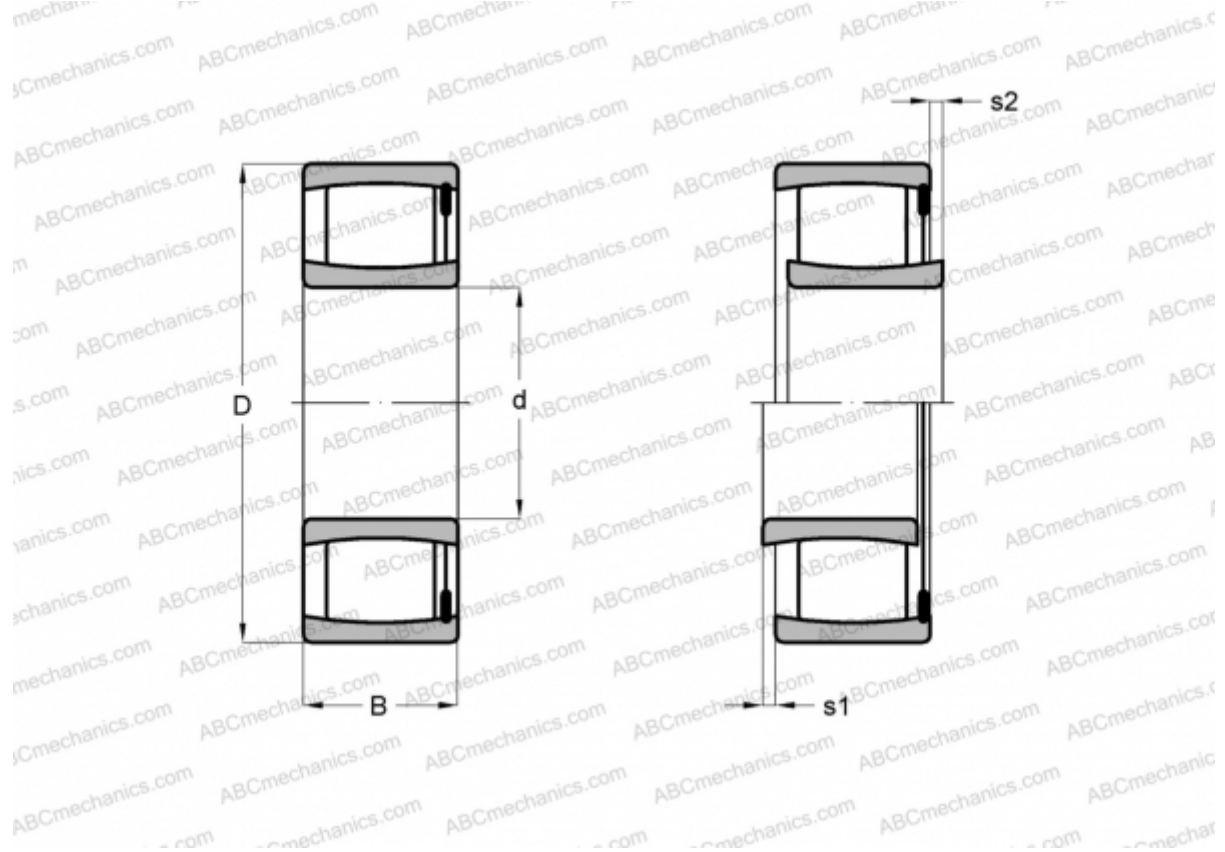

Технические характеристики

РАЗМЕРЫ, ММ

d	30,000
D	62,000
B	20,000

МАССА, КГ 0,290

ПРОИЗВОДИТЕЛЬ [SKF](#)

РАСЧЕТНЫЕ ДАННЫЕ

Номинальная динамическая грузоподъёмность, C	76,500 кН
Номинальная статическая грузоподъёмность, Co	71,000 кН
Предел усталостной прочности, Pu	8,300 кН

РАСЧЕТНЫЕ ДАННЫЕ

Предельная частота вращения	6000 об/мин
-----------------------------	-------------