

## C 2208 V SKF

Тороидальные роликоподшипники CARB

ТИП: Роликоподшипники, Тороидальные CARB, Без сепаратора, с цилиндрическим отверстием

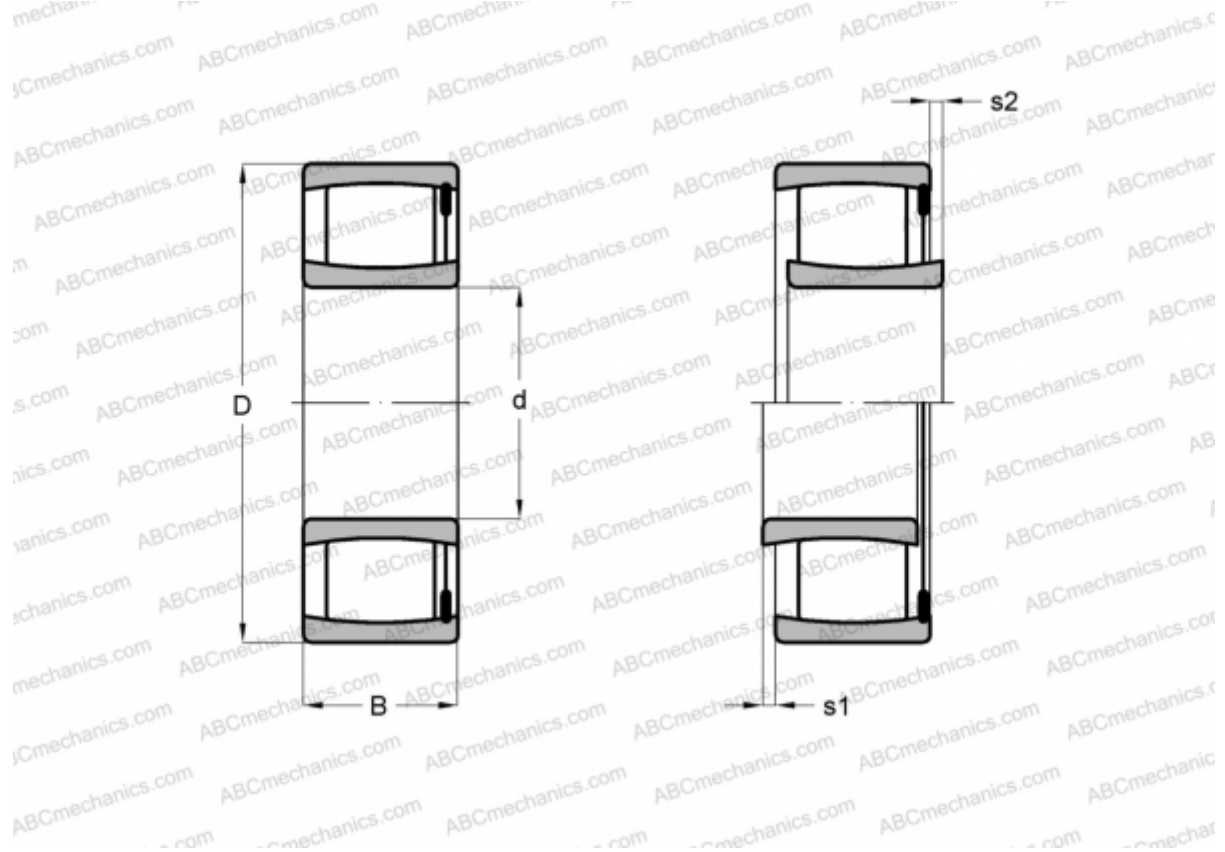

### Технические характеристики

#### РАЗМЕРЫ, ММ

d	40,000
D	80,000
B	23,000

**МАССА, КГ** 0,530

**ПРОИЗВОДИТЕЛЬ** [SKF](#)

#### РАСЧЕТНЫЕ ДАННЫЕ

Номинальная динамическая грузоподъёмность, C	102,000 кН
Номинальная статическая грузоподъёмность, Co	104,000 кН
Предел усталостной прочности, Pu	12,000 кН

#### РАСЧЕТНЫЕ ДАННЫЕ

Предельная частота вращения	4500 об/мин
-----------------------------	-------------