

C 5909 V SKF

Тороидальные роликоподшипники CARB

ТИП: Роликоподшипники, Тороидальные CARB, Без сепаратора, с цилиндрическим отверстием

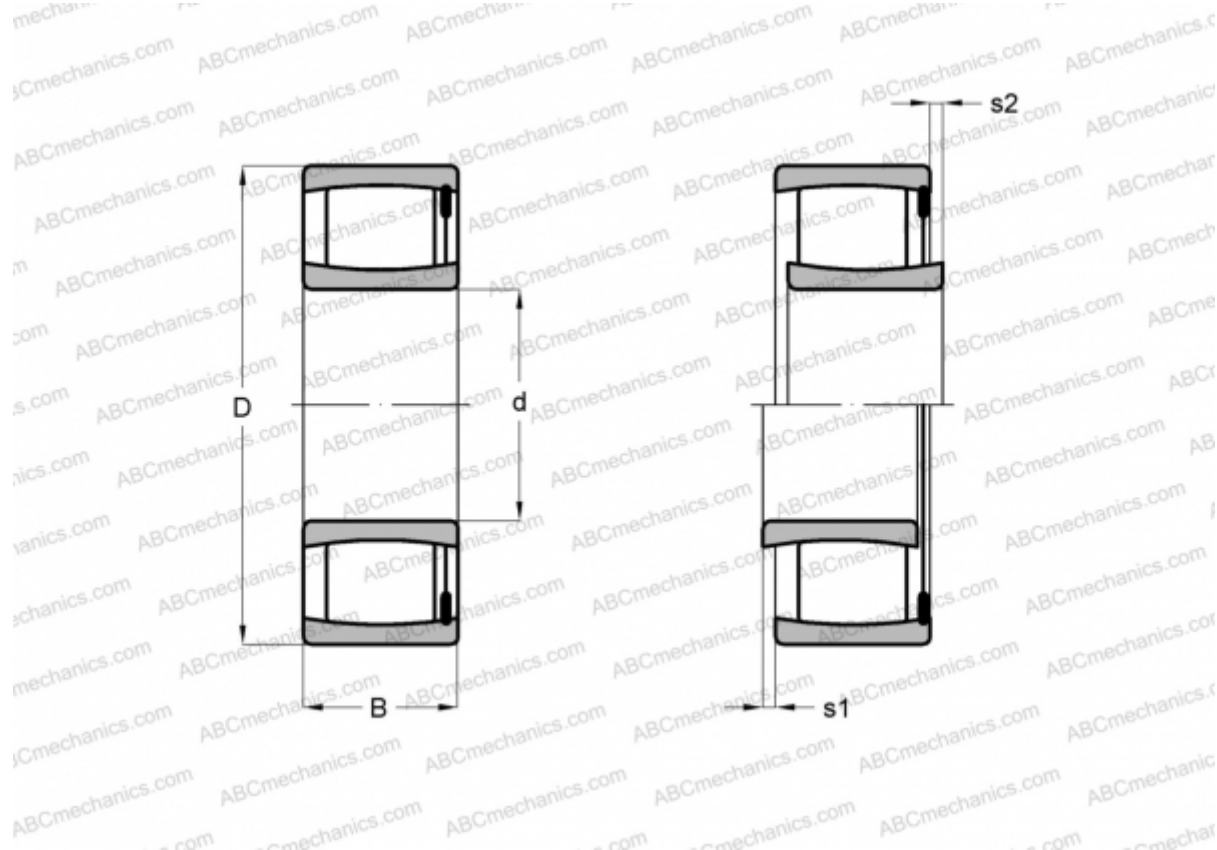

Технические характеристики

РАЗМЕРЫ, ММ

d	45,000
D	68,000
B	30,000

МАССА, КГ 0,410

ПРОИЗВОДИТЕЛЬ [SKF](#)

РАСЧЕТНЫЕ ДАННЫЕ

Номинальная динамическая грузоподъёмность, C	110,000 кН
Номинальная статическая грузоподъёмность, Co	163,000 кН
Предел усталостной прочности, Pu	18,300 кН

РАСЧЕТНЫЕ ДАННЫЕ

Предельная частота вращения	3200 об/мин
-----------------------------	-------------