

## C 5910 V SKF

Тороидальные роликоподшипники CARB

ТИП: Роликоподшипники, Тороидальные CARB, Без сепаратора, с цилиндрическим отверстием

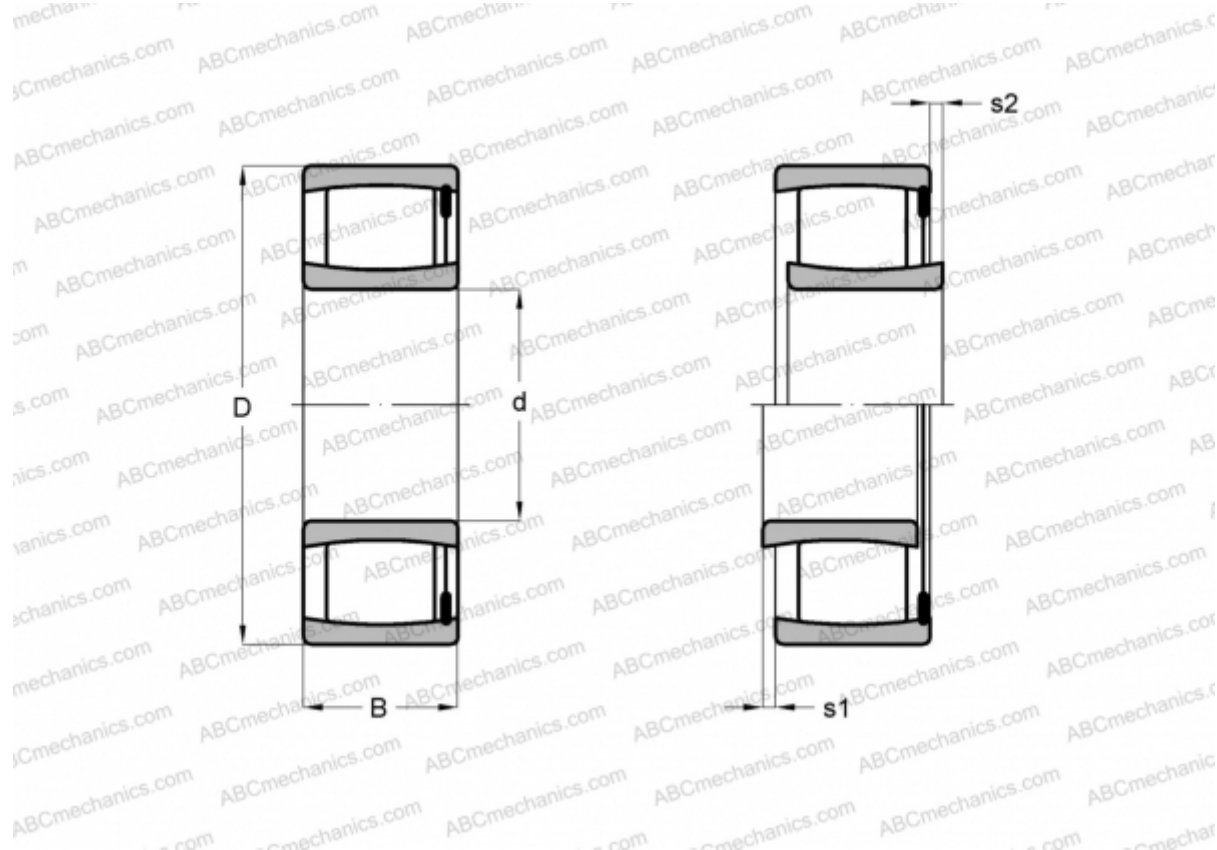

### Технические характеристики

#### РАЗМЕРЫ, ММ

d	50,000
D	72,000
B	30,000

**МАССА, КГ** 0,420

**ПРОИЗВОДИТЕЛЬ** [SKF](#)

#### РАСЧЕТНЫЕ ДАННЫЕ

Номинальная динамическая грузоподъёмность, C	118,000 кН
Номинальная статическая грузоподъёмность, Co	180,000 кН
Предел усталостной прочности, Pu	20,400 кН

#### РАСЧЕТНЫЕ ДАННЫЕ

Предельная частота вращения	2800 об/мин
-----------------------------	-------------