

## C 2214 V SKF

Тороидальные роликоподшипники CARB

ТИП: Роликоподшипники, Тороидальные CARB, Без сепаратора, с цилиндрическим отверстием

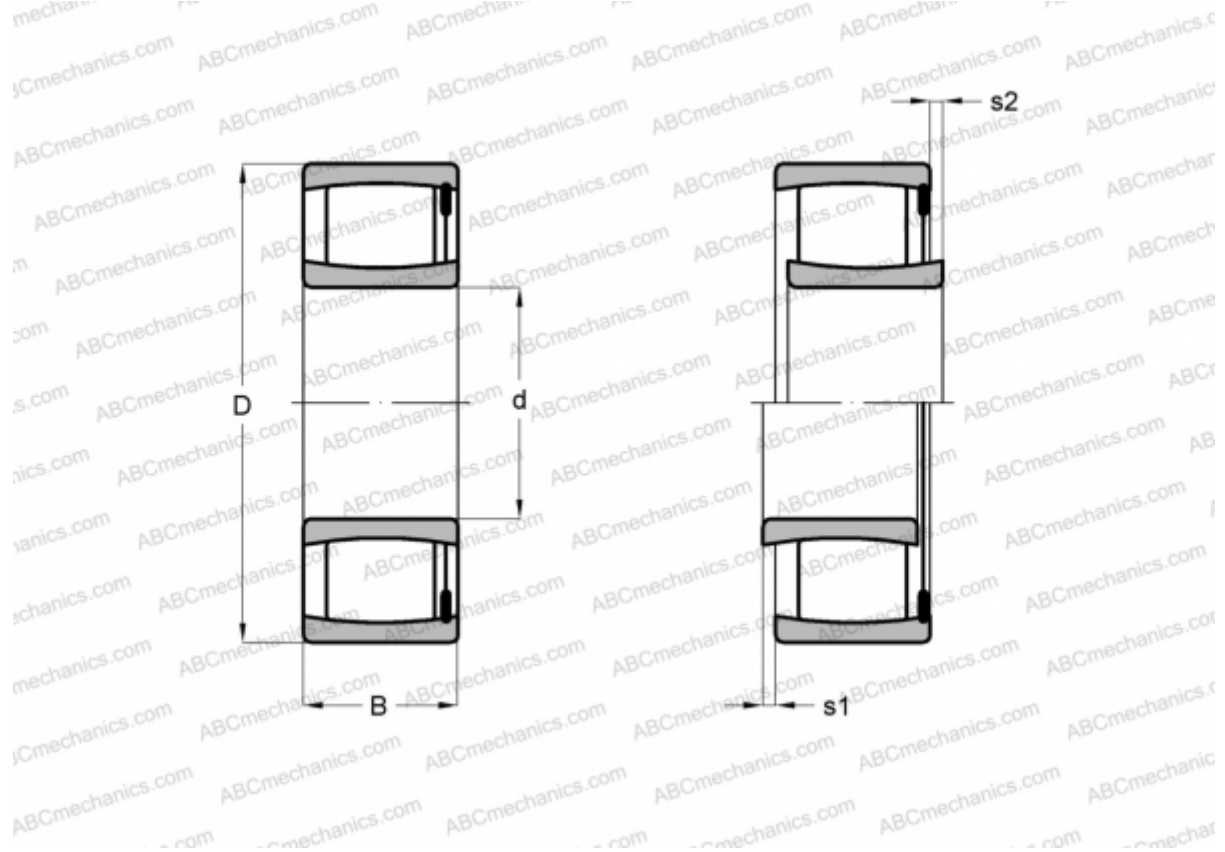

### Технические характеристики

#### РАЗМЕРЫ, ММ

d	70,000
D	125,000
B	31,000

**МАССА, КГ** 1,500

**ПРОИЗВОДИТЕЛЬ** [SKF](#)

#### РАСЧЕТНЫЕ ДАННЫЕ

Номинальная динамическая грузоподъёмность, C	212,000 кН
Номинальная статическая грузоподъёмность, Co	228,000 кН
Предел усталостной прочности, Pu	27,000 кН

#### РАСЧЕТНЫЕ ДАННЫЕ

Предельная частота вращения	2400 об/мин
-----------------------------	-------------