

## C 4015 V SKF

Тороидальные роликоподшипники CARB

ТИП: Роликоподшипники, Тороидальные CARB, Без сепаратора, с цилиндрическим отверстием

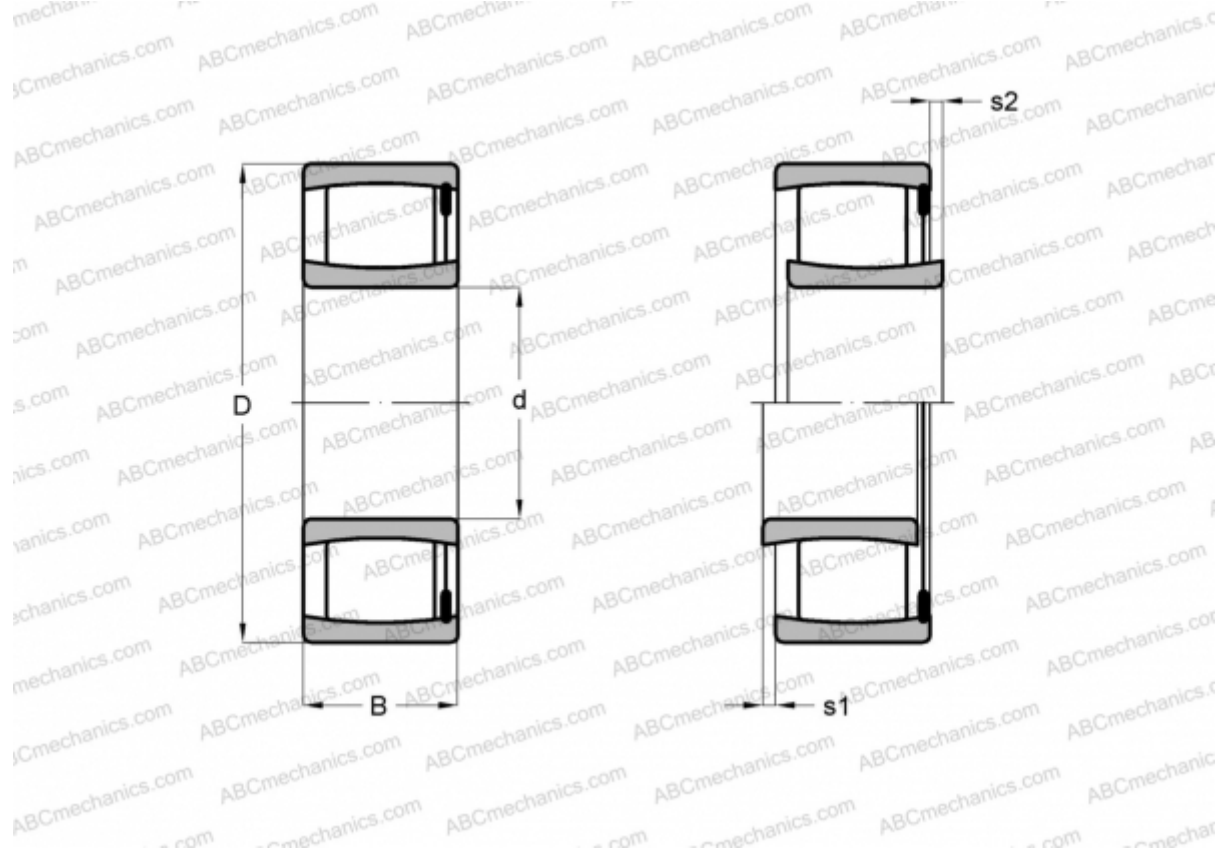

### Технические характеристики

#### РАЗМЕРЫ, ММ

d	75,000
D	115,000
B	40,000

**МАССА, КГ** 1,500

**ПРОИЗВОДИТЕЛЬ** [SKF](#)

#### РАСЧЕТНЫЕ ДАННЫЕ

Номинальная динамическая грузоподъёмность, C	236,000 кН
Номинальная статическая грузоподъёмность, Co	345,000 кН
Предел усталостной прочности, Pu	40,000 кН

#### РАСЧЕТНЫЕ ДАННЫЕ

Предельная частота вращения	2000 об/мин
-----------------------------	-------------