

C 5916 V SKF

Тороидальные роликоподшипники CARB

ТИП: Роликоподшипники, Тороидальные CARB, Без сепаратора, с цилиндрическим отверстием

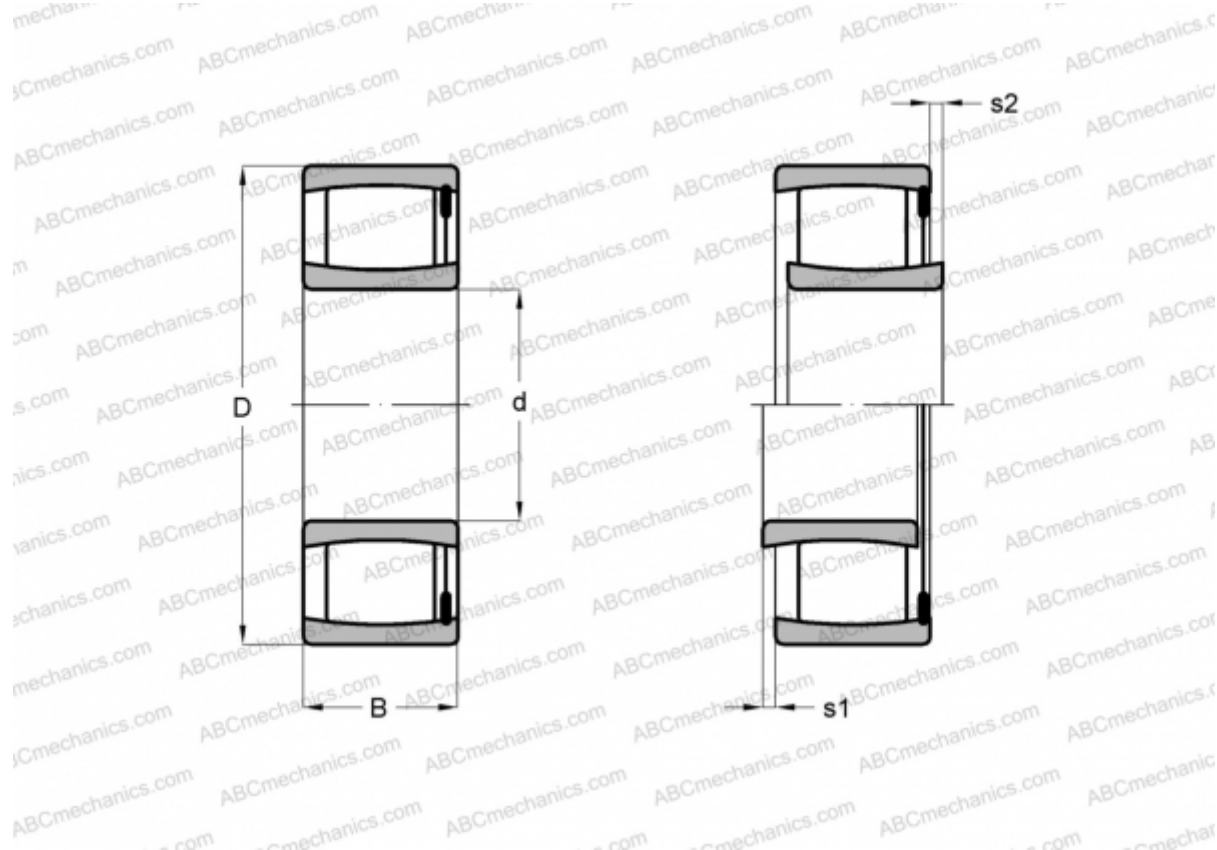

Технические характеристики

РАЗМЕРЫ, ММ

d	80,000
D	110,000
B	40,000

МАССА, КГ 1,200

ПРОИЗВОДИТЕЛЬ [SKF](#)

РАСЧЕТНЫЕ ДАННЫЕ

Номинальная динамическая грузоподъёмность, C	208,000 кН
Номинальная статическая грузоподъёмность, Co	345,000 кН
Предел усталостной прочности, Pu	40,000 кН

РАСЧЕТНЫЕ ДАННЫЕ

Предельная частота вращения	1800 об/мин
-----------------------------	-------------