

## C 5920 V SKF

Тороидальные роликоподшипники CARB

ТИП: Роликоподшипники, Тороидальные CARB, Без сепаратора, с цилиндрическим отверстием

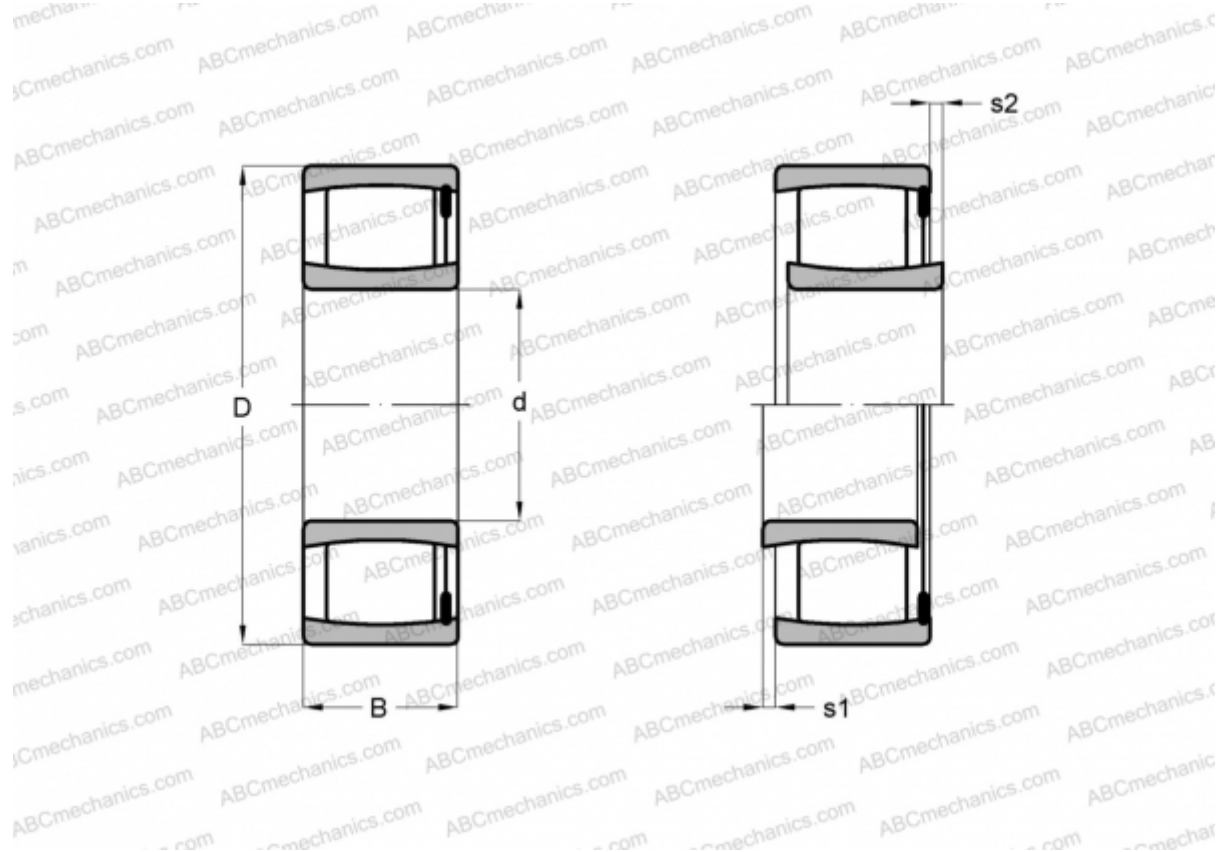

### Технические характеристики

#### РАЗМЕРЫ, ММ

d	100,000
D	140,000
B	54,000

**МАССА, КГ** 2,700

**ПРОИЗВОДИТЕЛЬ** [SKF](#)

#### РАСЧЕТНЫЕ ДАННЫЕ

Номинальная динамическая грузоподъёмность, C	375,000 кН
Номинальная статическая грузоподъёмность, Co	640,000 кН
Предел усталостной прочности, Pu	68,000 кН

#### РАСЧЕТНЫЕ ДАННЫЕ

Предельная частота вращения	1400 об/мин
-----------------------------	-------------