

## C 3120 V SKF

Тороидальные роликоподшипники CARB

ТИП: Роликоподшипники, Тороидальные CARB, Без сепаратора, с цилиндрическим отверстием

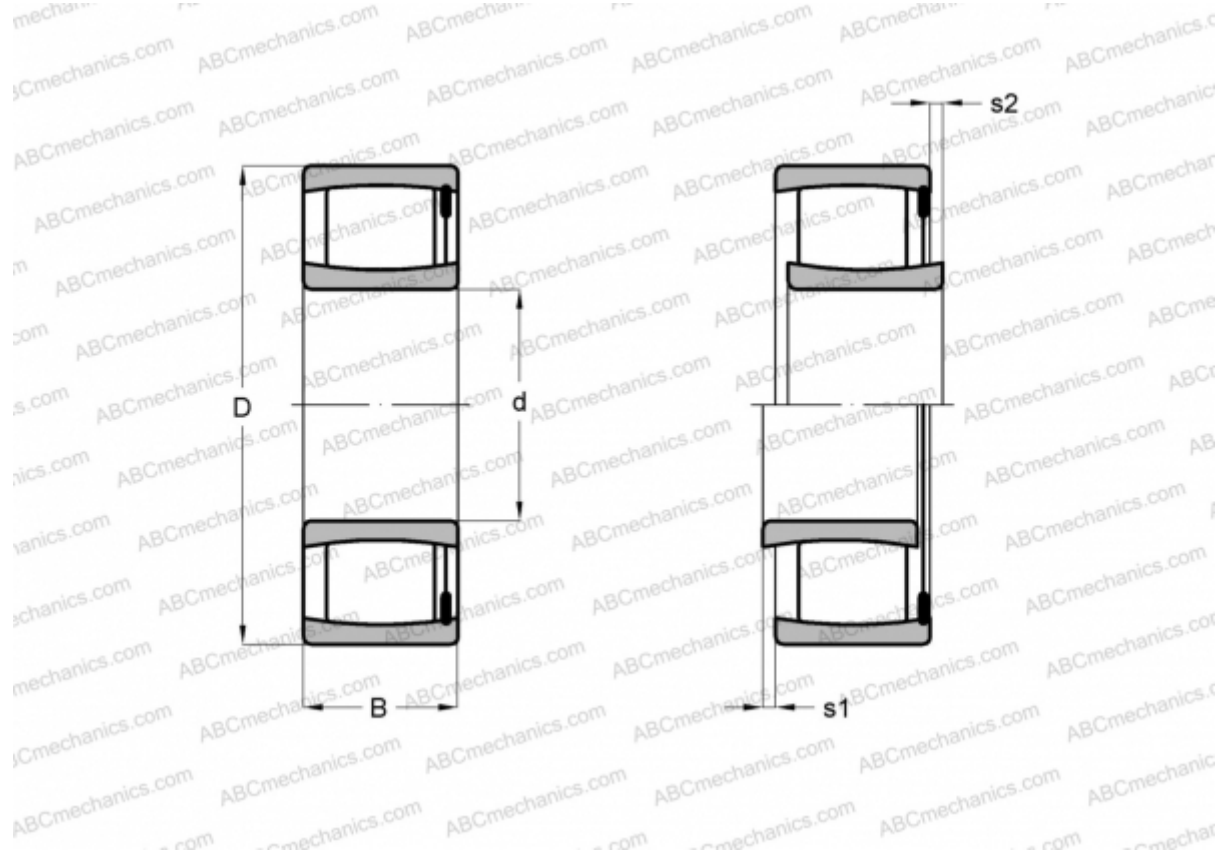

### Технические характеристики

#### РАЗМЕРЫ, ММ

d	100,000
D	165,000
B	52,000

**МАССА, КГ** 4,400

**ПРОИЗВОДИТЕЛЬ** [SKF](#)

#### РАСЧЕТНЫЕ ДАННЫЕ

Номинальная динамическая грузоподъёмность, C	475,000 кН
Номинальная статическая грузоподъёмность, Co	655,000 кН
Предел усталостной прочности, Pu	69,500 кН

#### РАСЧЕТНЫЕ ДАННЫЕ

Предельная частота вращения	1300 об/мин
-----------------------------	-------------