

C 4122 V SKF

Тороидальные роликоподшипники CARB

ТИП: Роликоподшипники, Тороидальные CARB, Без сепаратора, с цилиндрическим отверстием

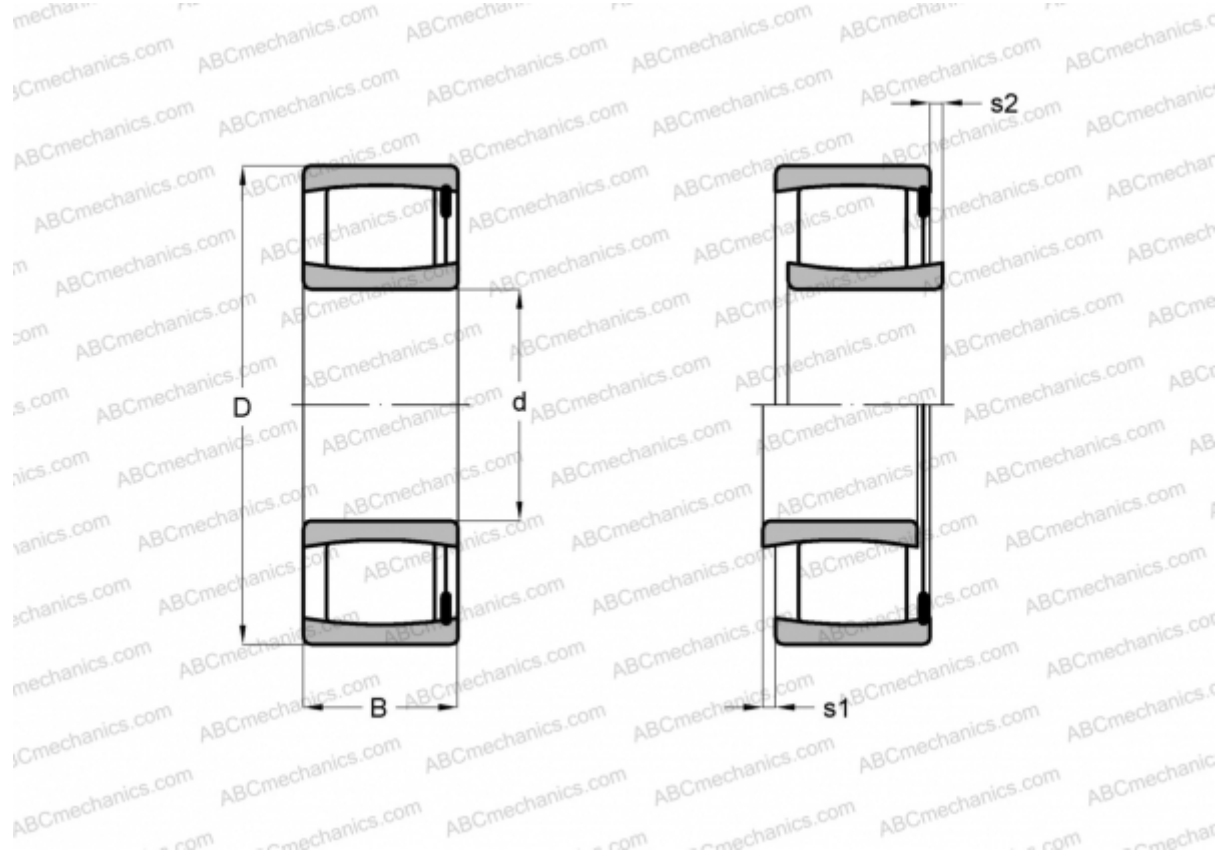

Технические характеристики

РАЗМЕРЫ, ММ

d	110,000
D	180,000
B	69,000

МАССА, КГ 7,050

ПРОИЗВОДИТЕЛЬ [SKF](#)

РАСЧЕТНЫЕ ДАННЫЕ

Номинальная динамическая грузоподъёмность, C	670,000 кН
Номинальная статическая грузоподъёмность, Co	1000,000 кН
Предел усталостной прочности, Pu	102,000 кН

РАСЧЕТНЫЕ ДАННЫЕ

Предельная частота вращения	900 об/мин
-----------------------------	------------