

C 4124 V SKF

Тороидальные роликоподшипники CARB

ТИП: Роликоподшипники, Тороидальные CARB, Без сепаратора, с цилиндрическим отверстием

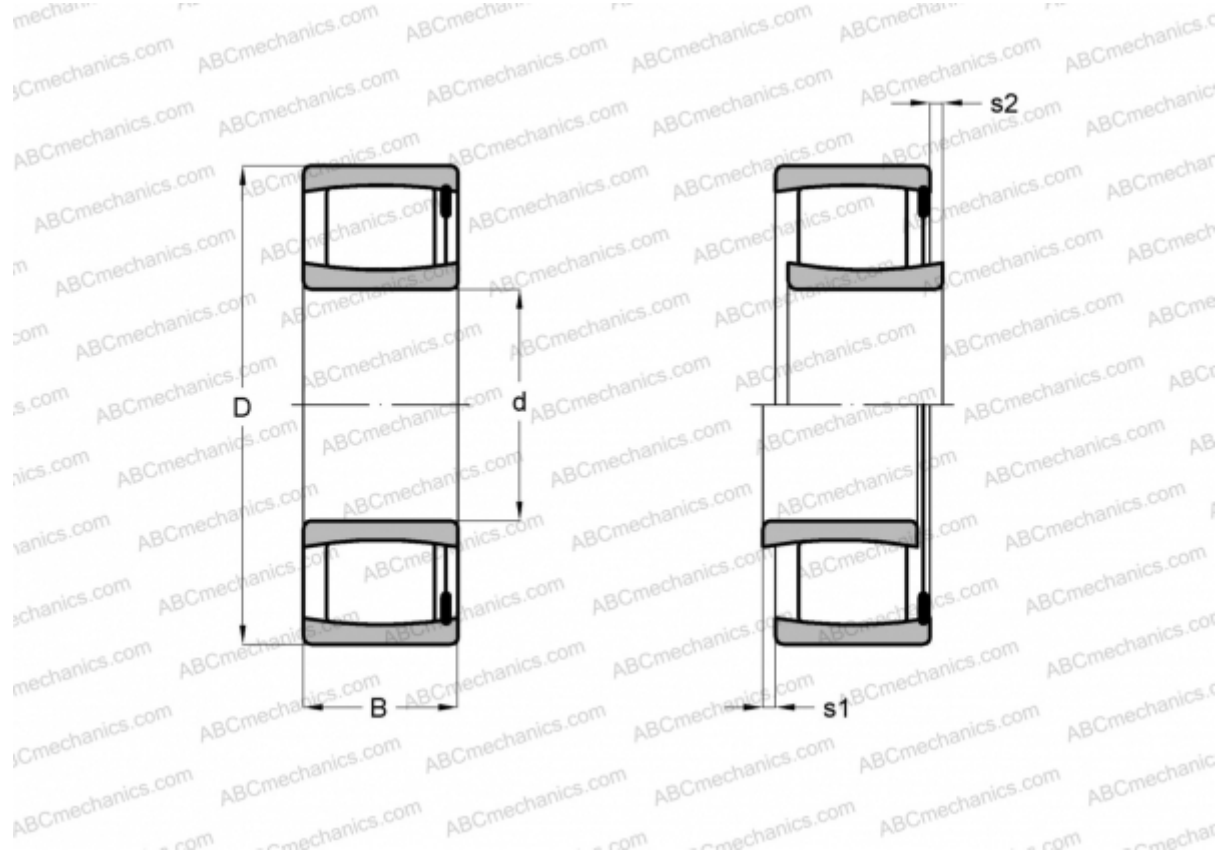

Технические характеристики

РАЗМЕРЫ, ММ

d	120,000
D	200,000
B	80,000

МАССА, КГ 10,500

ПРОИЗВОДИТЕЛЬ [SKF](#)

РАСЧЕТНЫЕ ДАННЫЕ

Номинальная динамическая грузоподъёмность, C	780,000 кН
Номинальная статическая грузоподъёмность, Co	1120,000 кН
Предел усталостной прочности, Pu	114,000 кН

РАСЧЕТНЫЕ ДАННЫЕ

Предельная частота вращения	750 об/мин
-----------------------------	------------