

C 4030 V SKF

Тороидальные роликоподшипники CARB

ТИП: Роликоподшипники, Тороидальные CARB, Без сепаратора, с цилиндрическим отверстием

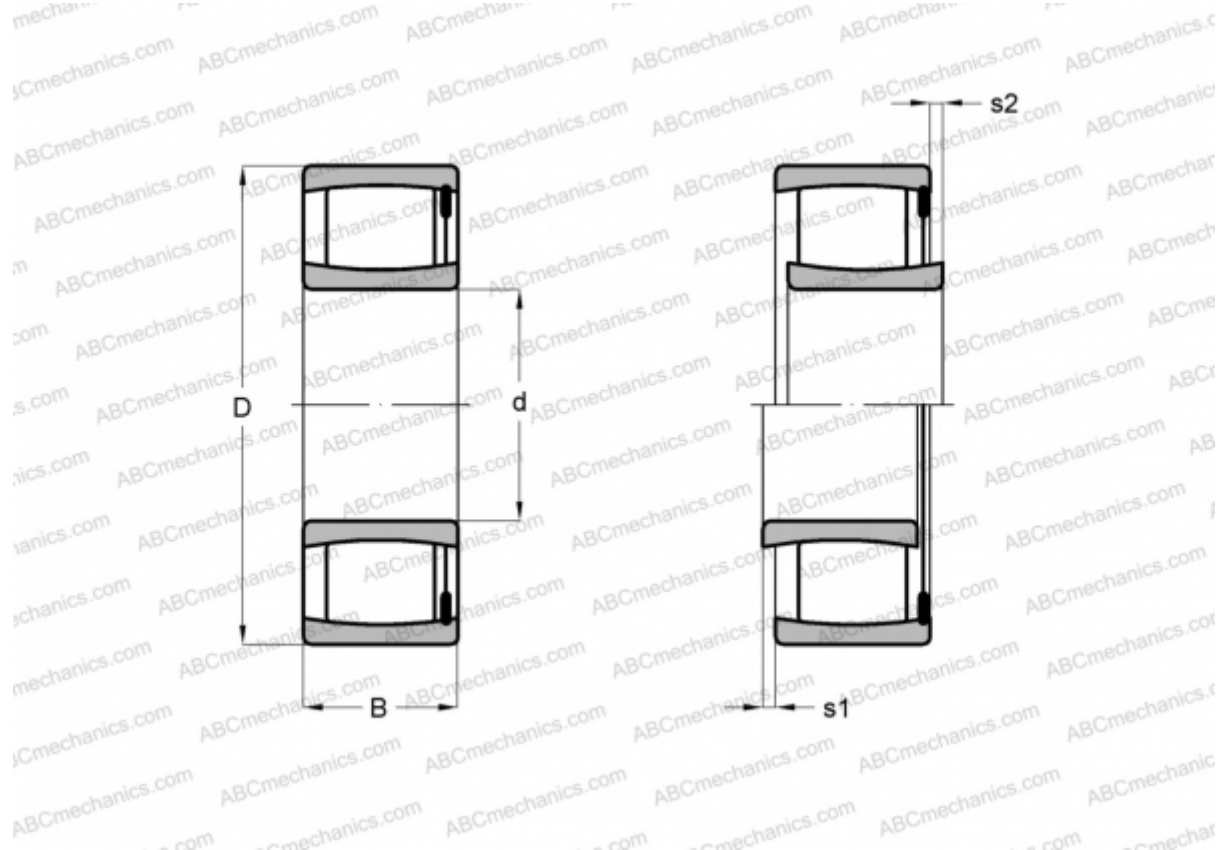

Технические характеристики

РАЗМЕРЫ, ММ

d	150,000
D	225,000
B	75,000

МАССА, КГ 10,500

ПРОИЗВОДИТЕЛЬ [SKF](#)

РАСЧЕТНЫЕ ДАННЫЕ

Номинальная динамическая грузоподъёмность, C	780,000 кН
Номинальная статическая грузоподъёмность, Co	1320,000 кН
Предел усталостной прочности, Pu	125,000 кН

РАСЧЕТНЫЕ ДАННЫЕ

Предельная частота вращения	750 об/мин
-----------------------------	------------