

C 4032 V SKF

Тороидальные роликоподшипники CARB

ТИП: Роликоподшипники, Тороидальные CARB, Без сепаратора, с цилиндрическим отверстием

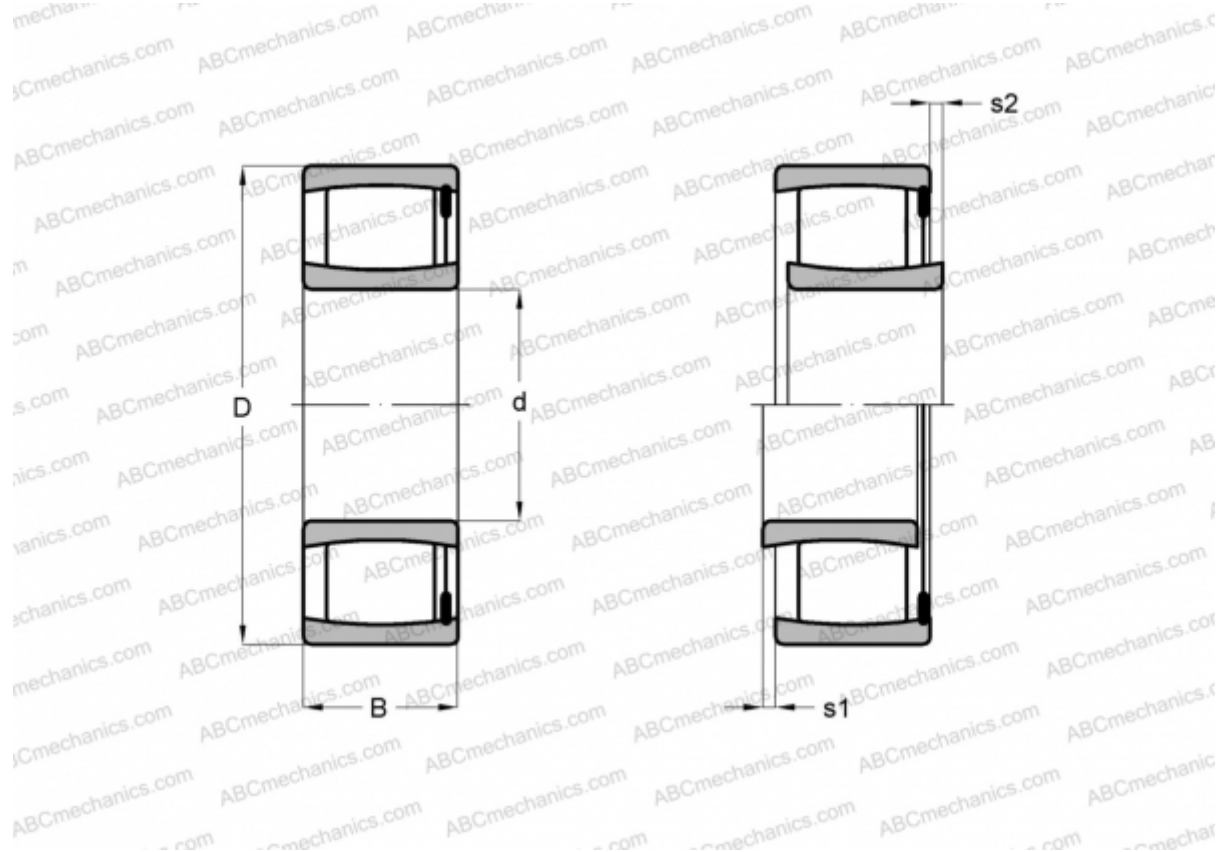

Технические характеристики

РАЗМЕРЫ, ММ

d	160,000
D	240,000
B	80,000

МАССА, КГ 12,600

ПРОИЗВОДИТЕЛЬ [SKF](#)

РАСЧЕТНЫЕ ДАННЫЕ

Номинальная динамическая грузоподъёмность, C	915,000 кН
Номинальная статическая грузоподъёмность, Co	1460,000 кН
Предел усталостной прочности, Pu	140,000 кН

РАСЧЕТНЫЕ ДАННЫЕ

Предельная частота вращения	600 об/мин
-----------------------------	------------