

## C 4034 V SKF

Тороидальные роликоподшипники CARB

ТИП: Роликоподшипники, Тороидальные CARB, Без сепаратора, с цилиндрическим отверстием

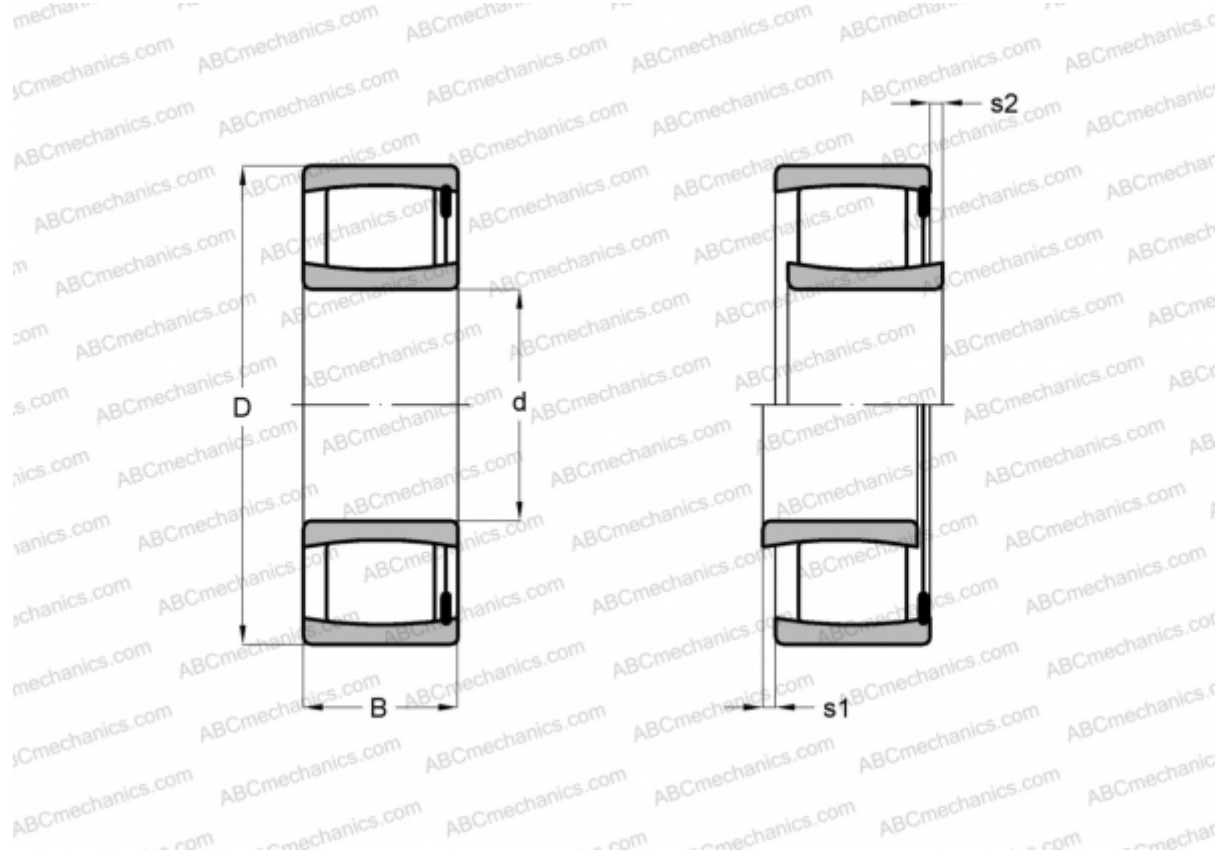

### Технические характеристики

#### РАЗМЕРЫ, ММ

d	170,000
D	260,000
B	90,000

**МАССА, КГ** 17,500

**ПРОИЗВОДИТЕЛЬ** [SKF](#)

#### РАСЧЕТНЫЕ ДАННЫЕ

Номинальная динамическая грузоподъёмность, C	1140,000 кН
Номинальная статическая грузоподъёмность, Co	1860,000 кН
Предел усталостной прочности, Pu	170,000 кН

#### РАСЧЕТНЫЕ ДАННЫЕ

Предельная частота вращения	500 об/мин
-----------------------------	------------