

C 4134 V SKF

Тороидальные роликоподшипники CARB

ТИП: Роликоподшипники, Тороидальные CARB, Без сепаратора, с цилиндрическим отверстием

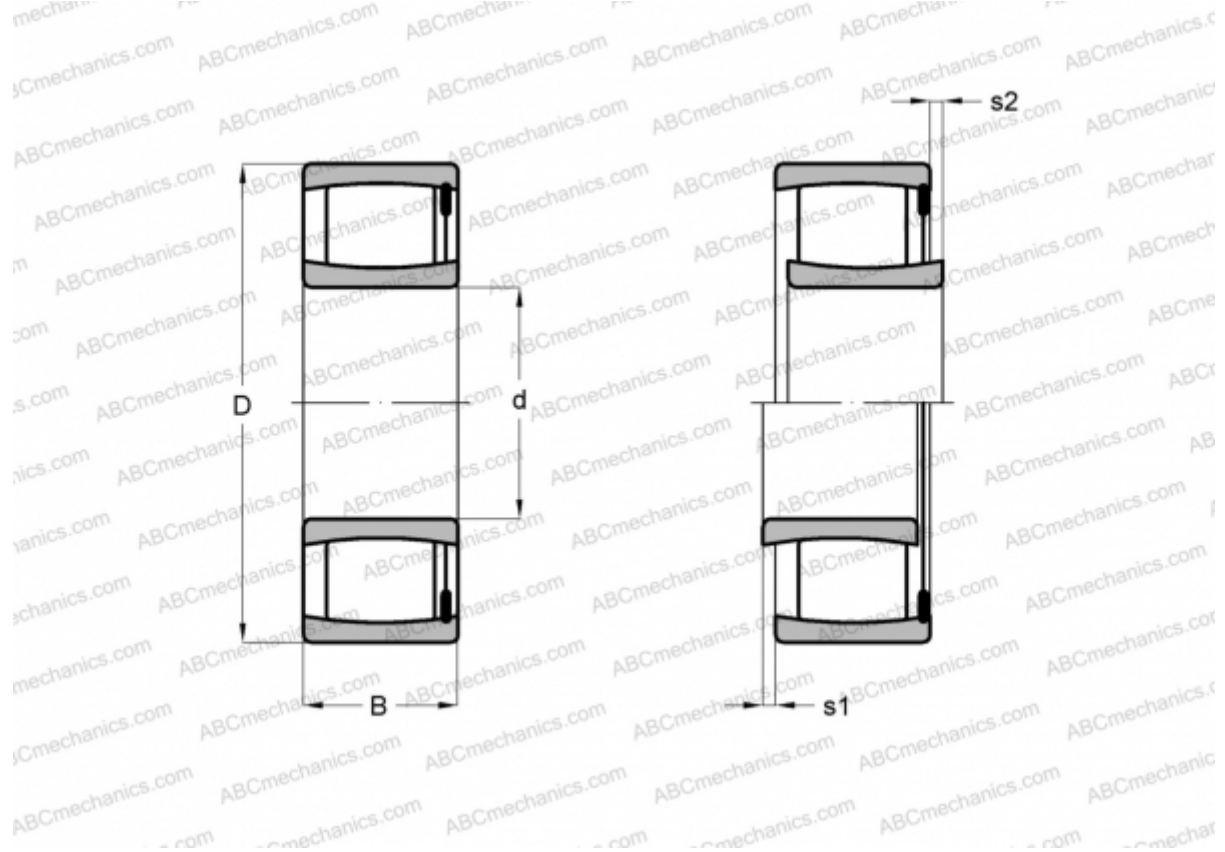

Технические характеристики

РАЗМЕРЫ, ММ

d	170,000
D	280,000
B	109,000

МАССА, КГ 27,000

ПРОИЗВОДИТЕЛЬ [SKF](#)

РАСЧЕТНЫЕ ДАННЫЕ

Номинальная динамическая грузоподъёмность, C	1530,000 кН
Номинальная статическая грузоподъёмность, Co	2280,000 кН
Предел усталостной прочности, Pu	208,000 кН

РАСЧЕТНЫЕ ДАННЫЕ

Предельная частота вращения	280 об/мин
-----------------------------	------------