

C 4036 V SKF

Тороидальные роликоподшипники CARB

ТИП: Роликоподшипники, Тороидальные CARB, Без сепаратора, с цилиндрическим отверстием

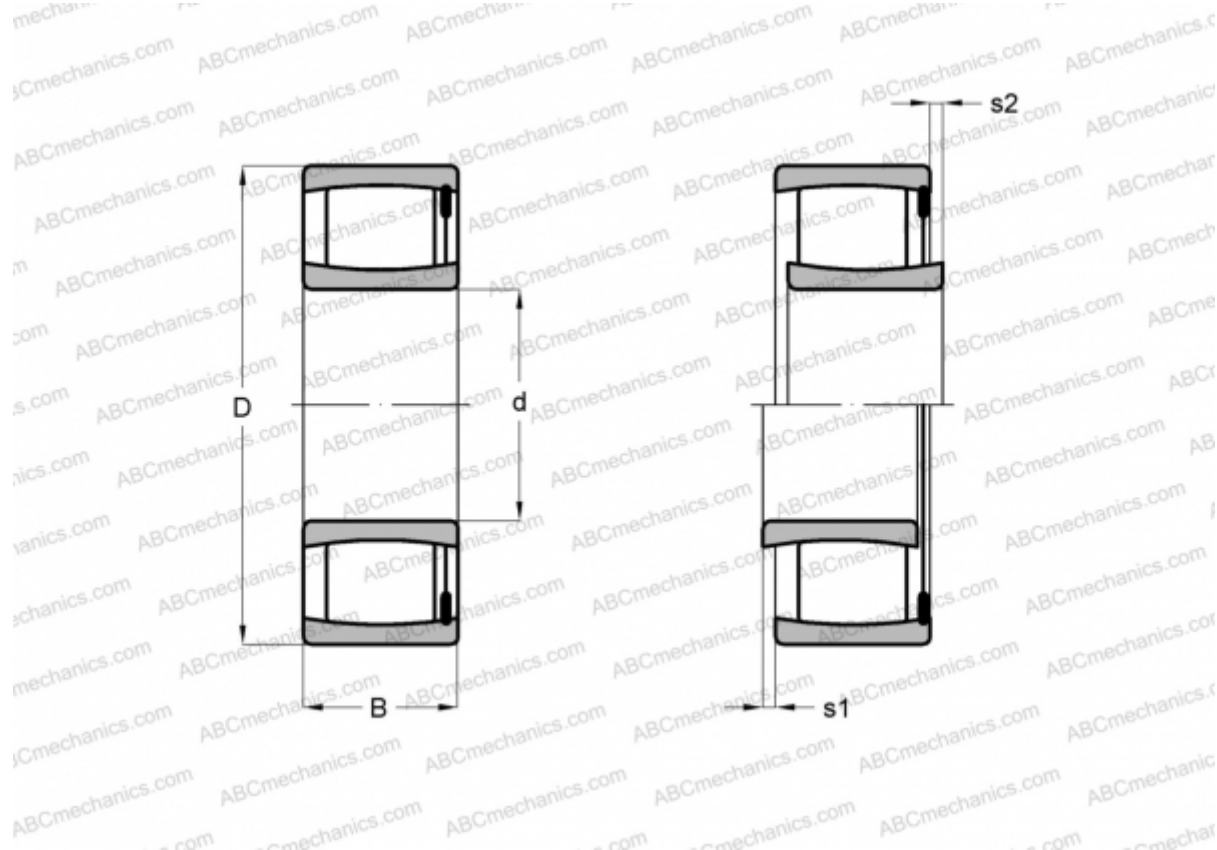

Технические характеристики

РАЗМЕРЫ, ММ

d	180,000
D	280,000
B	100,000

МАССА, КГ 23,000

ПРОИЗВОДИТЕЛЬ [SKF](#)

РАСЧЕТНЫЕ ДАННЫЕ

Номинальная динамическая грузоподъёмность, C	1320,000 кН
Номинальная статическая грузоподъёмность, Co	2120,000 кН
Предел усталостной прочности, Pu	193,000 кН

РАСЧЕТНЫЕ ДАННЫЕ

Предельная частота вращения	430 об/мин
-----------------------------	------------