

C 4136 V SKF

Тороидальные роликоподшипники CARB

ТИП: Роликоподшипники, Тороидальные CARB, Без сепаратора, с цилиндрическим отверстием

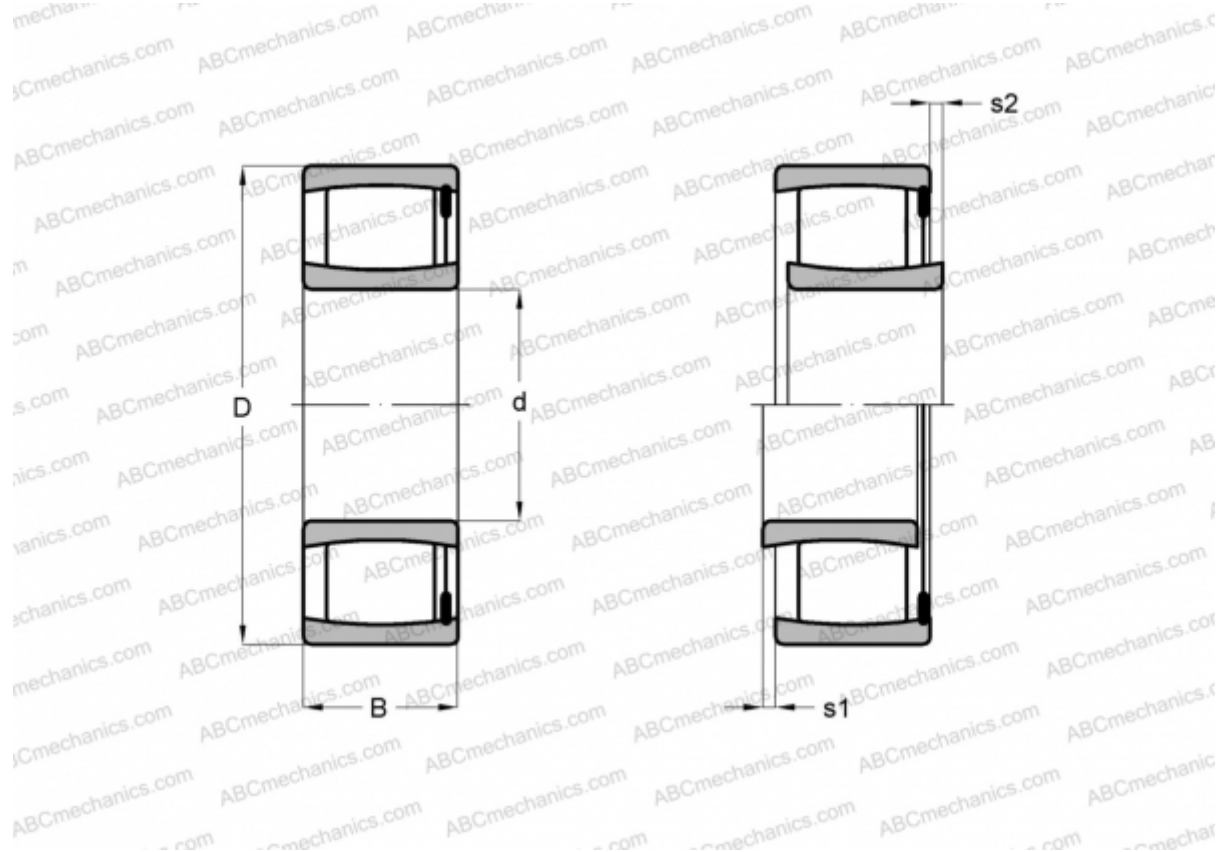

Технические характеристики

РАЗМЕРЫ, ММ

d	180,000
D	300,000
B	118,000

МАССА, КГ 34,500

ПРОИЗВОДИТЕЛЬ [SKF](#)

РАСЧЕТНЫЕ ДАННЫЕ

Номинальная динамическая грузоподъёмность, C	1760,000 кН
Номинальная статическая грузоподъёмность, Co	2700,000 кН
Предел усталостной прочности, Pu	240,000 кН

РАСЧЕТНЫЕ ДАННЫЕ

Предельная частота вращения	220 об/мин
-----------------------------	------------