

C 4040 V SKF

Тороидальные роликоподшипники CARB

ТИП: Роликоподшипники, Тороидальные CARB, Без сепаратора, с цилиндрическим отверстием

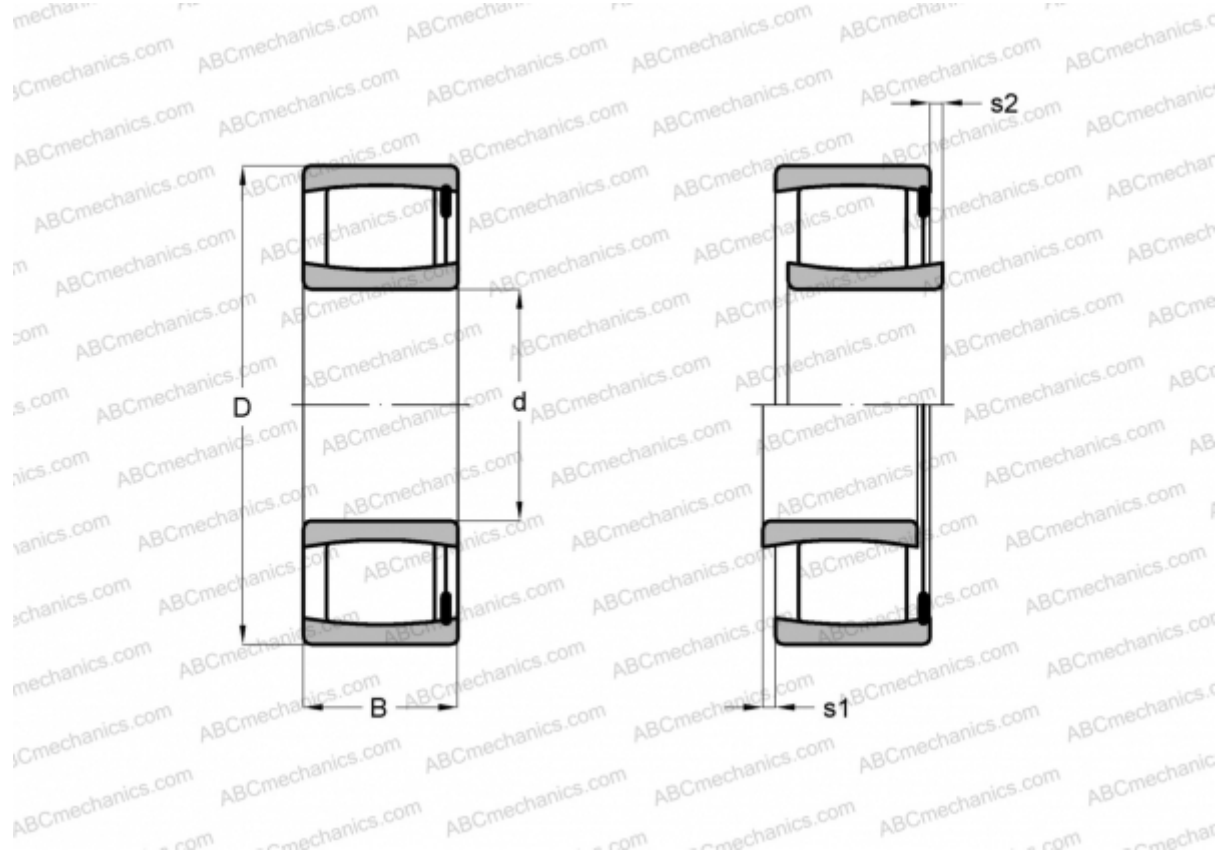

Технические характеристики

РАЗМЕРЫ, ММ

d	200,000
D	310,000
B	109,000

МАССА, КГ 30,500

ПРОИЗВОДИТЕЛЬ [SKF](#)

РАСЧЕТНЫЕ ДАННЫЕ

Номинальная динамическая грузоподъёмность, C	1630,000 кН
Номинальная статическая грузоподъёмность, Co	2650,000 кН
Предел усталостной прочности, Pu	232,000 кН

РАСЧЕТНЫЕ ДАННЫЕ

Предельная частота вращения	260 об/мин
-----------------------------	------------