

## C 6912-2CS5V SKF

Тороидальные роликоподшипники CARB

ТИП: Роликоподшипники, Тороидальные CARB, Без сепаратора, с уплотнениями

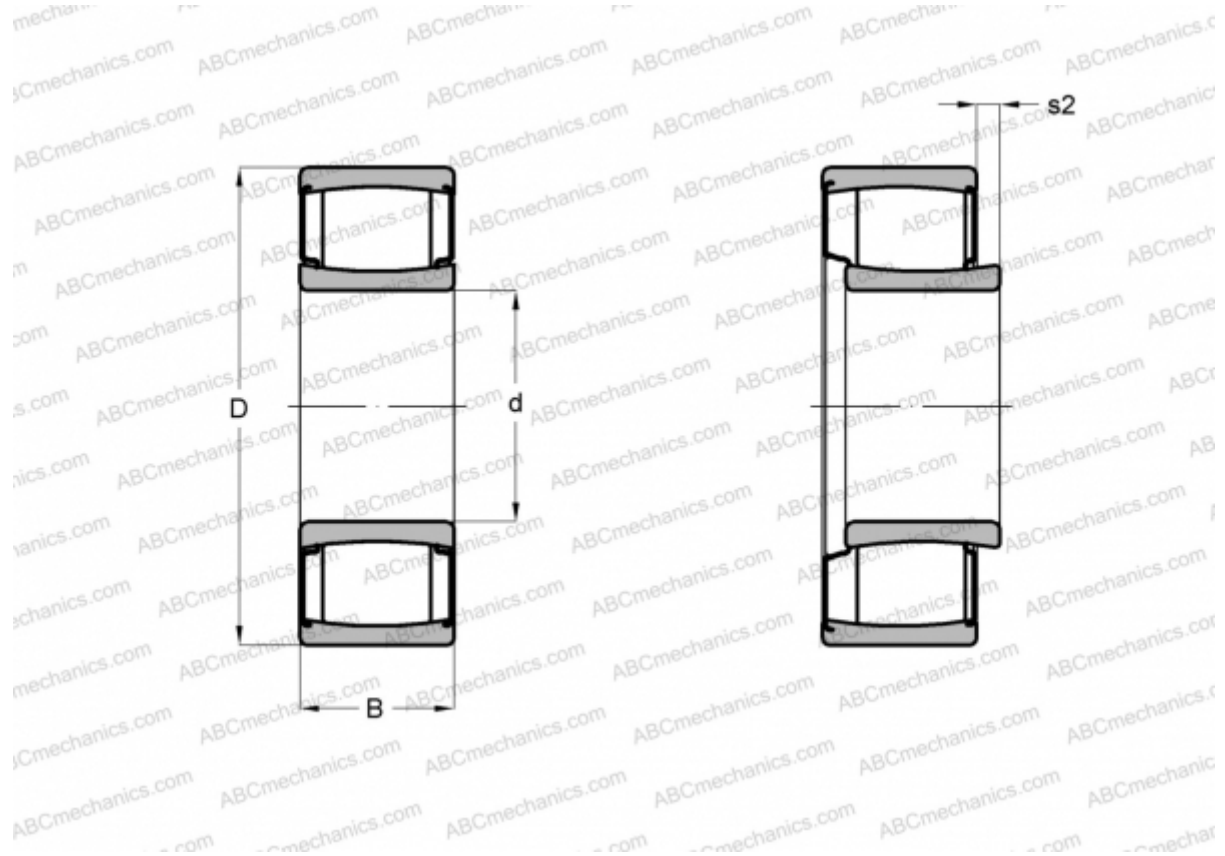

### Технические характеристики

#### РАЗМЕРЫ, ММ

d	60,000
D	85,000
B	45,000

**МАССА, КГ** 0,830

**ПРОИЗВОДИТЕЛЬ** [SKF](#)

#### РАСЧЕТНЫЕ ДАННЫЕ

Номинальная динамическая грузоподъёмность, C	150,000 кН
Номинальная статическая грузоподъёмность, Co	240,000 кН
Предел усталостной прочности, Pu	26,500 кН

#### РАСЧЕТНЫЕ ДАННЫЕ

Предельная частота вращения	170 об/мин
-----------------------------	------------