

## C 4020-2CS5V SKF

Тороидальные роликоподшипники CARB

ТИП: Роликоподшипники, Тороидальные CARB, Без сепаратора, с уплотнениями

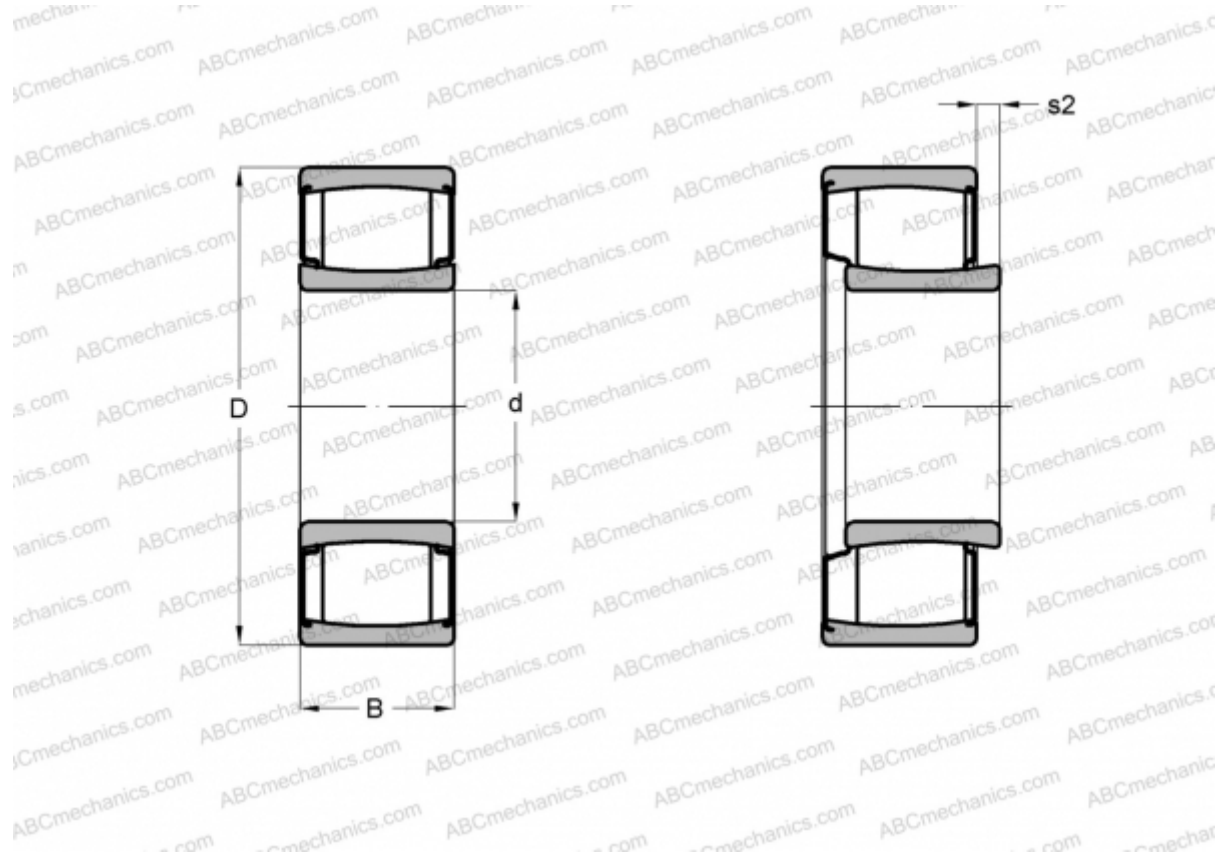

### Технические характеристики

#### РАЗМЕРЫ, ММ

d	100,000
D	150,000
B	50,000

**МАССА, КГ** 2,900

**ПРОИЗВОДИТЕЛЬ** [SKF](#)

#### РАСЧЕТНЫЕ ДАННЫЕ

Номинальная динамическая грузоподъёмность, C	310,000 кН
Номинальная статическая грузоподъёмность, Co	450,000 кН
Предел усталостной прочности, Pu	50,000 кН

#### РАСЧЕТНЫЕ ДАННЫЕ

Предельная частота вращения	95 об/мин
-----------------------------	-----------