

C 4122-2CS5V SKF

Тороидальные роликоподшипники CARB

ТИП: Роликоподшипники, Тороидальные CARB, Без сепаратора, с уплотнениями

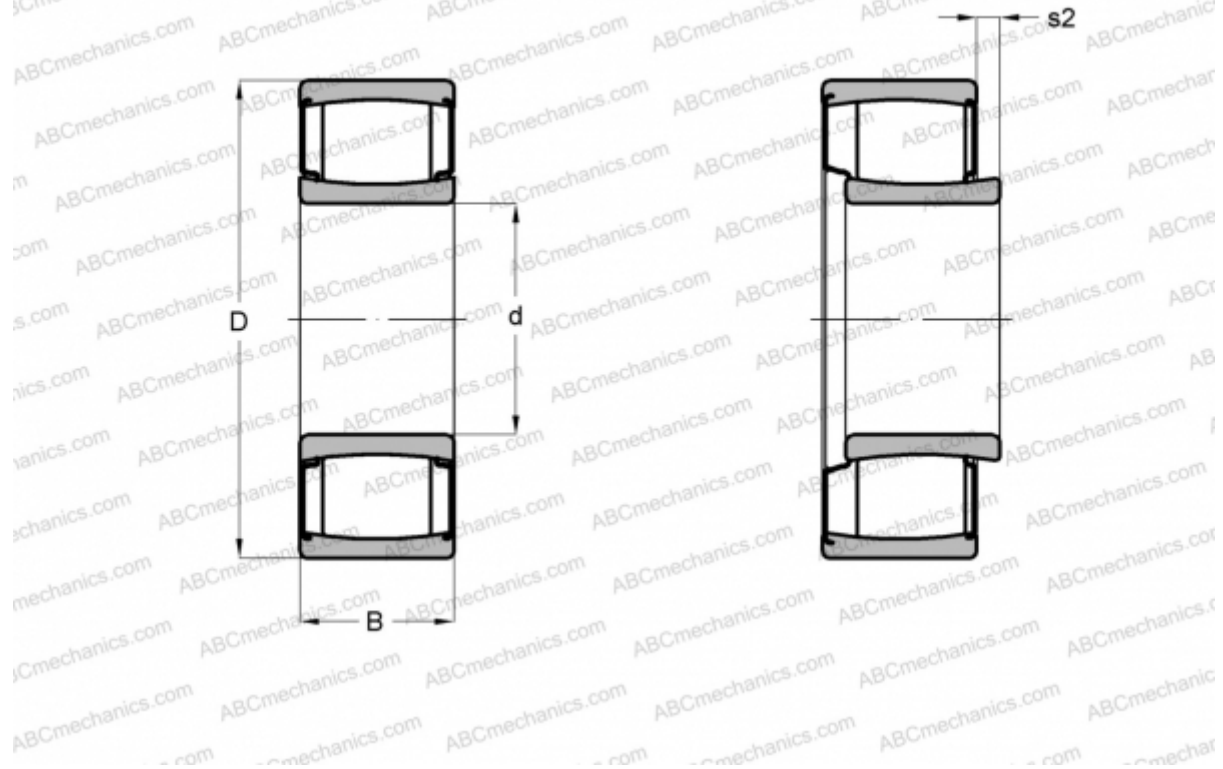

Технические характеристики

РАЗМЕРЫ, ММ

d	110,000
D	180,000
B	69,000

МАССА, КГ 6,600

ПРОИЗВОДИТЕЛЬ [SKF](#)

РАСЧЕТНЫЕ ДАННЫЕ

Номинальная динамическая грузоподъёмность, C	500,000 кН
Номинальная статическая грузоподъёмность, Co	710,000 кН
Предел усталостной прочности, Pu	75,000 кН

РАСЧЕТНЫЕ ДАННЫЕ

Предельная частота вращения	85 об/мин
-----------------------------	-----------