

C 4124-2CS5V SKF

Тороидальные роликоподшипники CARB

ТИП: Роликоподшипники, Тороидальные CARB, Без сепаратора, с уплотнениями

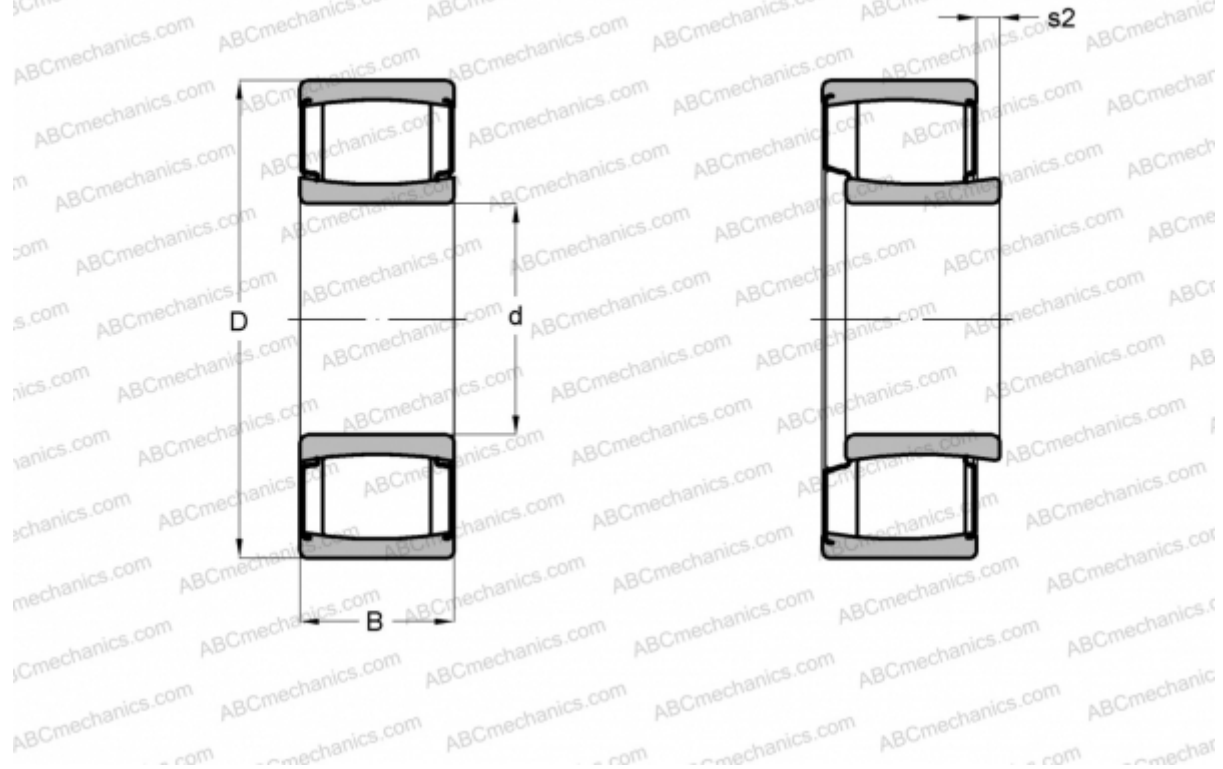

Технические характеристики

РАЗМЕРЫ, ММ

d	120,000
D	200,000
B	80,000

МАССА, КГ 9,700

ПРОИЗВОДИТЕЛЬ [SKF](#)

РАСЧЕТНЫЕ ДАННЫЕ

Номинальная динамическая грузоподъёмность, C	710,000 кН
Номинальная статическая грузоподъёмность, Co	1000,000 кН
Предел усталостной прочности, Pu	100,000 кН

РАСЧЕТНЫЕ ДАННЫЕ

Предельная частота вращения	75 об/мин
-----------------------------	-----------