

C 4026-2CS5V SKF

Тороидальные роликоподшипники CARB

ТИП: Роликоподшипники, Тороидальные CARB, Без сепаратора, с уплотнениями

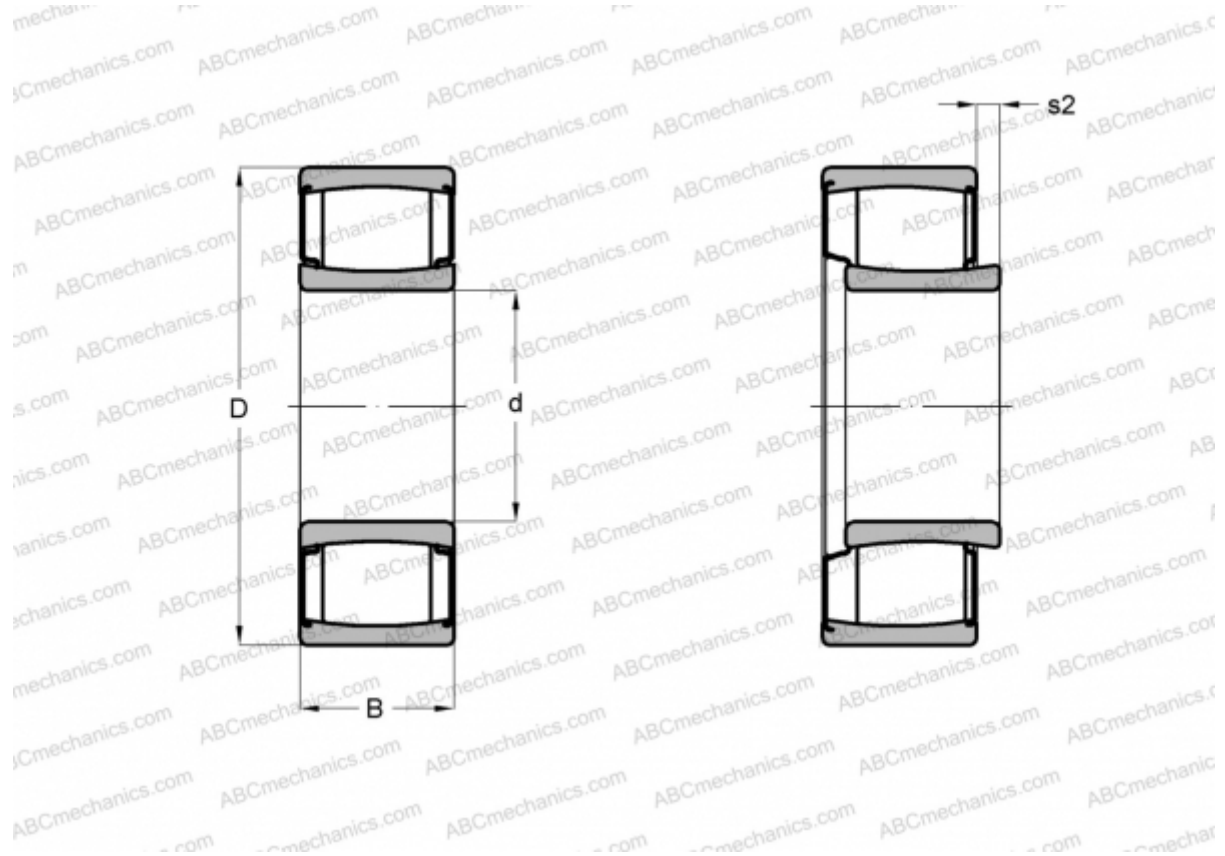

Технические характеристики

РАЗМЕРЫ, ММ

d	130,000
D	200,000
B	69,000

МАССА, КГ 7,500

ПРОИЗВОДИТЕЛЬ [SKF](#)

РАСЧЕТНЫЕ ДАННЫЕ

Номинальная динамическая грузоподъёмность, C	550,000 кН
Номинальная статическая грузоподъёмность, Co	830,000 кН
Предел усталостной прочности, Pu	85,000 кН

РАСЧЕТНЫЕ ДАННЫЕ

Предельная частота вращения	70 об/мин
-----------------------------	-----------