

C 4028-2CS5V SKF

Тороидальные роликоподшипники CARB

ТИП: Роликоподшипники, Тороидальные CARB, Без сепаратора, с уплотнениями

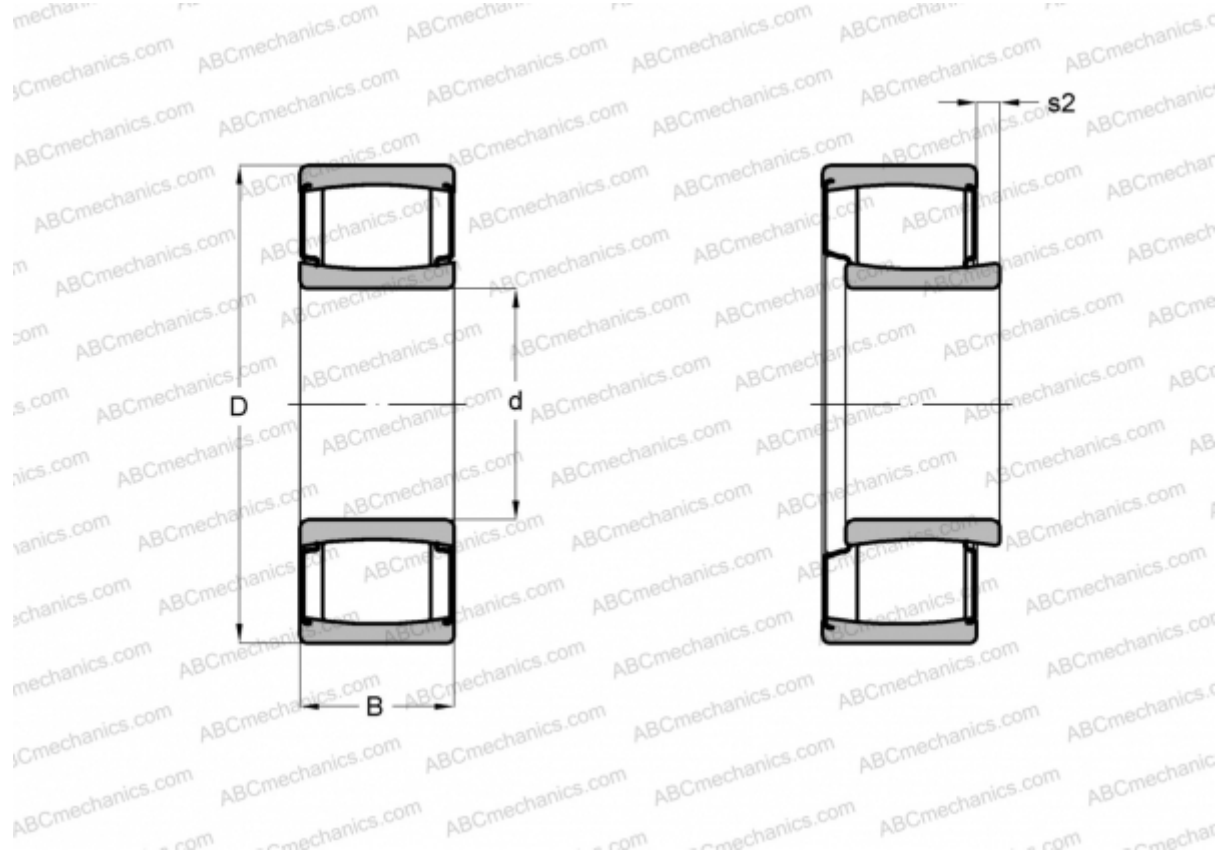

Технические характеристики

РАЗМЕРЫ, ММ

d	140,000
D	210,000
B	69,000

МАССА, КГ 7,900

ПРОИЗВОДИТЕЛЬ [SKF](#)

РАСЧЕТНЫЕ ДАННЫЕ

Номинальная динамическая грузоподъёмность, C	570,000 кН
Номинальная статическая грузоподъёмность, Co	900,000 кН
Предел усталостной прочности, Pu	88,000 кН

РАСЧЕТНЫЕ ДАННЫЕ

Предельная частота вращения	67 об/мин
-----------------------------	-----------