

## C 4128-2CS5V SKF

Тороидальные роликоподшипники CARB

ТИП: Роликоподшипники, Тороидальные CARB, Без сепаратора, с уплотнениями

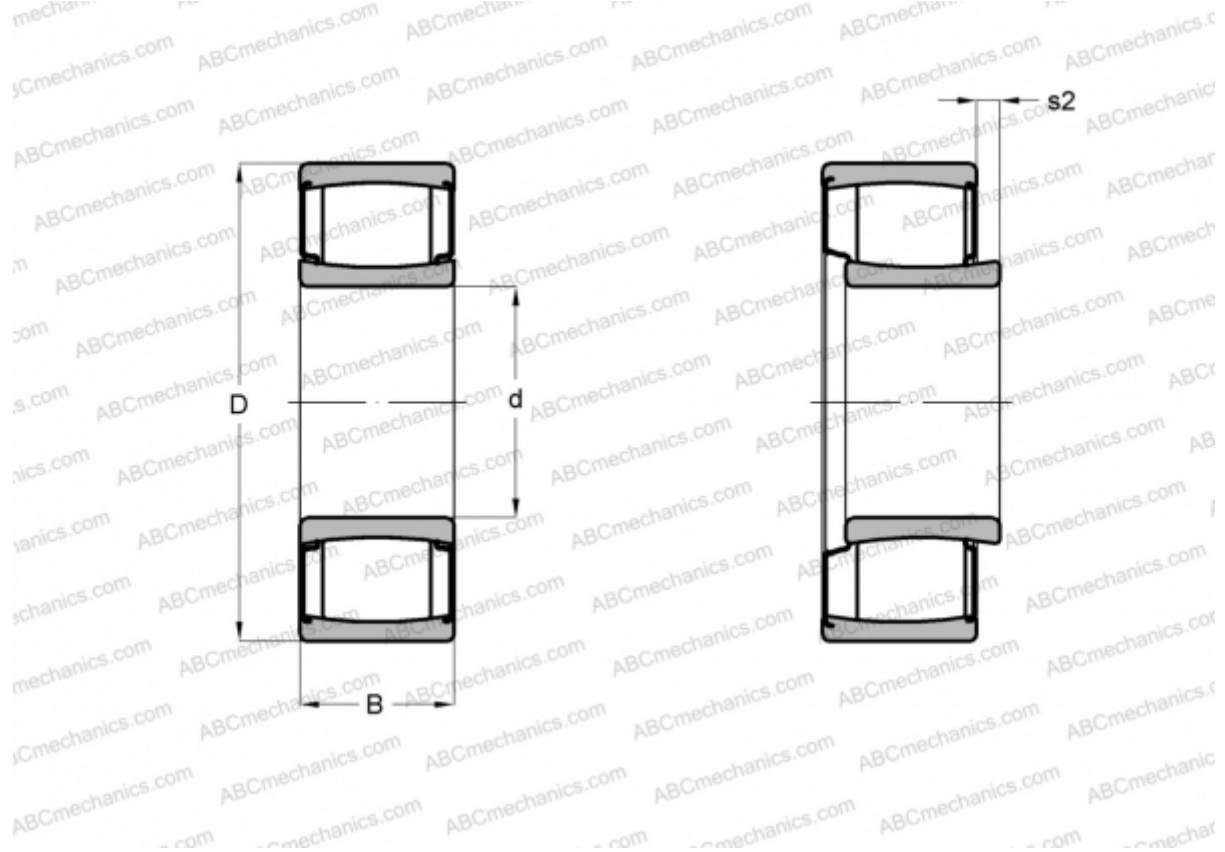

### Технические характеристики

#### РАЗМЕРЫ, ММ

d	140,000
D	225,000
B	85,000

**МАССА, КГ** 12,500

**ПРОИЗВОДИТЕЛЬ** [SKF](#)

#### РАСЧЕТНЫЕ ДАННЫЕ

Номинальная динамическая грузоподъёмность, C	780,000 кН
Номинальная статическая грузоподъёмность, Co	1200,000 кН
Предел усталостной прочности, Pu	116,000 кН

#### РАСЧЕТНЫЕ ДАННЫЕ

Предельная частота вращения	63 об/мин
-----------------------------	-----------