

C 4030-2CS5V SKF

Тороидальные роликоподшипники CARB

ТИП: Роликоподшипники, Тороидальные CARB, Без сепаратора, с уплотнениями

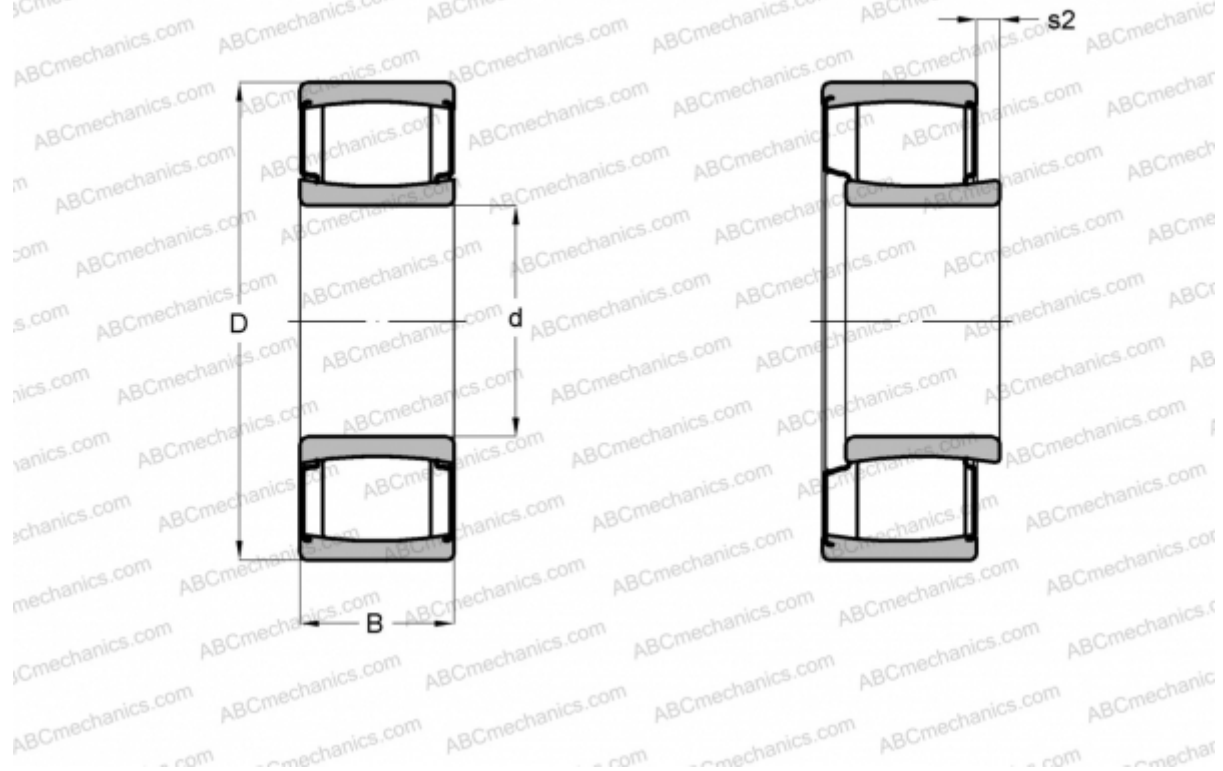

Технические характеристики

РАЗМЕРЫ, ММ

d	150,000
D	225,000
B	75,000

МАССА, КГ 10,000

ПРОИЗВОДИТЕЛЬ [SKF](#)

РАСЧЕТНЫЕ ДАННЫЕ

Номинальная динамическая грузоподъёмность, C	585,000 кН
Номинальная статическая грузоподъёмность, Co	965,000 кН
Предел усталостной прочности, Pu	93,000 кН

РАСЧЕТНЫЕ ДАННЫЕ

Предельная частота вращения	63 об/мин
-----------------------------	-----------